

# Delar och tillbehör till

# Husqvarna

motorcyklar mod. 27, 227, 28, 228, 29,  
229, 30, 230 och 30 Sport -53

## Husqvarna Vapenfabriks Aktiebolag

Post- och telegramadress: Vapenfabriken, Huskvarna

### Depoter i:

- GÄVLE:** Nygatan 25. Telefon Växel 295 90.  
**GÖTEBORG:** Kontor och utställning Kungssportsavenyen 3.  
 Lager Köpmansg. 52. Telefon 17 05 80 växel.  
 Då växeln är stängd:  
 Motorlagret. Telefon 17 05 81.  
 Cykellagret. Telefon 17 05 83.  
**HUDIKSVALL:** Sundsesplanaden. Telefon 278.  
**HUSKVARNA:** Husqvarna Centraldepot Aktiebolag.  
 Telefon 325 00 växel.  
**HÄLSINGBORG:** Järnvägsgatan 13. Telefon 200 30 växel.  
**JÖNKÖPING:** O. Storgatan 48. Telefon 116 67 och 136 89.  
**KALMAR:** Larmgatan 24. Telefon 107 20 och 135 20.  
**LULEÅ:** Storgatan 19. Telefon 119 22 och 125 22.  
**MALMÖ:** Södergatan 13. Telefon »växel 703 80».  
**NORRKÖPING:** Drottninggat. 38. Tel. 202 10, 202 11 o. 244 00.  
**SKÖVDE:** Hertig Johansgatan 6. Telefon 1106 och 2766.  
**STOCKHOLM:** Kontor och lager Brunnsgat. 6-8. Utställnings-  
 lokal o. butik Kungsgatan 32. Telefon 22 32 20.  
**SUNDSVALL:** Storgatan 34. Telefon 559 40 växel.  
**UMEÅ:** Rådhusesp. 12. Telefon 3886.  
**UPPSALA:** Stora Torget. Telefon 127.  
**VAXJÖ:** Storgatan 28. Telefon 1742 och 2542.



## ***Rekommendation:***

Använd vid reparation endast  
Husqvarna originaldelar.

Gör Edra beställningar enligt  
denna katalog.

## Innehållsförteckning

Balansparti . . . . .	26
Belysning . . . . .	47—50
Bensintank . . . . .	23, 24
Bromspedal, fotstöd och fotväxel . . . . .	15, 16
Cylinderdelar . . . . .	25
Diverse detaljer . . . . .	52
Framgaffel, gaffeldelar och styrlagerdelar . . . . .	5—7
Fram- och bakhjul, fälgar, däck och ekrar . . . . .	17
Frikopplingsdelar . . . . .	34
Förgasare . . . . .	39—41
Gasreglering . . . . .	38
Handväxelanordning . . . . .	33
Kedjeskydd, verktygslåda och packningshållare . . . . .	20
Kickstartdelar . . . . .	30
Ljuddämpare . . . . .	35—37
Motorfästen, kedjor, kedjedelar, nummerplåtar . . . . .	52
Nav- och bromsdelar, främre . . . . .	10, 11
Nav- och bromsdelar, bakre . . . . .	12, 13
Ramar, ramdelar och parkeringsställ . . . . .	4
Register . . . . .	54
Sadel och sadeldelar . . . . .	21, 22
Skärmar och skärmdelar . . . . .	18—19
Styrstång, broms och frikopplingsreglage . . . . .	8, 9
Transmissionshus och kickstart för HVA Parilla . . . . .	31
Svänghjulsmagneter . . . . .	42—46
Verktyg och tillbehör . . . . .	53
Vevhusdelar . . . . .	27, 28
Väg- och hastighetsmätare . . . . .	51
Växelanordning "Magura" . . . . .	14
Växelmekanism crick-crack . . . . .	32
Växellåddelar . . . . .	29



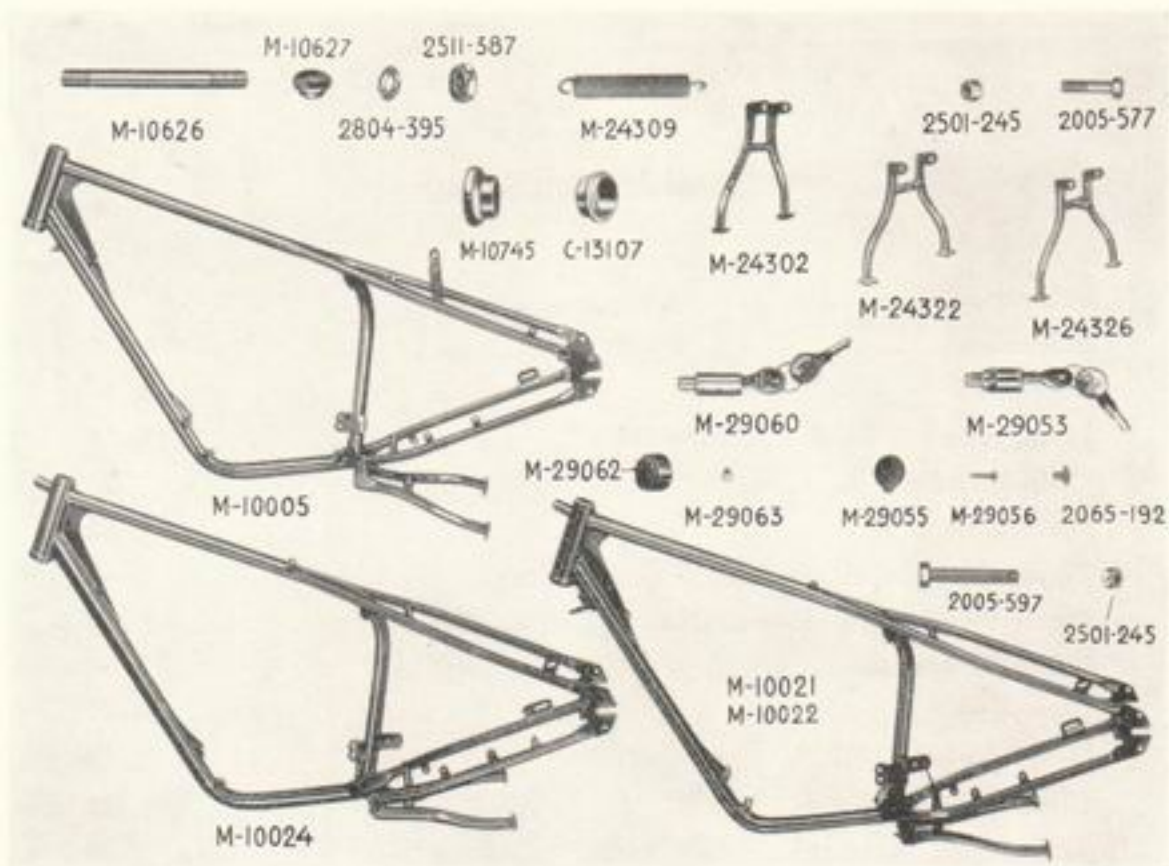

### Ramar, lås, styrlagerdelar och parkeringsställ

<b>C 13107</b>	Styrlagerkona, övre	<b>M 24302</b>	Parkeringsställ
<b>M 10005</b>	Ram med parkeringsställ lack. i standardfärg mod. 27 o. 227	<b>M 24309</b>	Spiralfjäder för parkeringsställ
<b>M 10021</b>	D:o för modell 30, 31 sport o. lyx med fotväxel	<b>M 24322</b>	Parkeringsställ för M 10021 o. M 10022
<b>M 10022</b>	D:o för modell 30, 31 sport o. lyx med Maguraväxel	<b>M 24326</b>	D:o för M 10024 o. M 100025
<b>M 10024</b>	D:o för modell 28—231 standard	<b>M 25446</b>	Buffert för M 24322 o. M 24326
<b>M 10025</b>	D:o för modell 32 sport, silverlackerad	<b>M 29053</b>	Låskolv med nycklar för modell 30 och 31 lyx
<b>M 10626</b>	Bult för ram o. parkeringsställ	<b>M 29055</b>	Lock för M 29053
<b>M 10627</b>	Bussning för parkeringsställ	<b>M 29056</b>	Stift för d:o
<b>M 10745</b>	Styrlagerskål, undre	<b>M 29060</b>	Låskolv med nycklar för modell 31 och 32 sport
		<b>M 29062</b>	Gummihuv för d:o
		<b>M 29063</b>	Skruv för d:o

### Husqvarna standarddelar

<b>2005—577</b>	Skruv för fotstödshållare	<b>2511—387</b>	Mutter för M 10626
<b>2065—192</b>	Skruv för M 29053	<b>2804—395</b>	Fjäderbricka för 2511—388
<b>2501—245</b>	Mutter för 2001—380 och 2005—581	<b>2005—597</b>	Kedjespännskruv

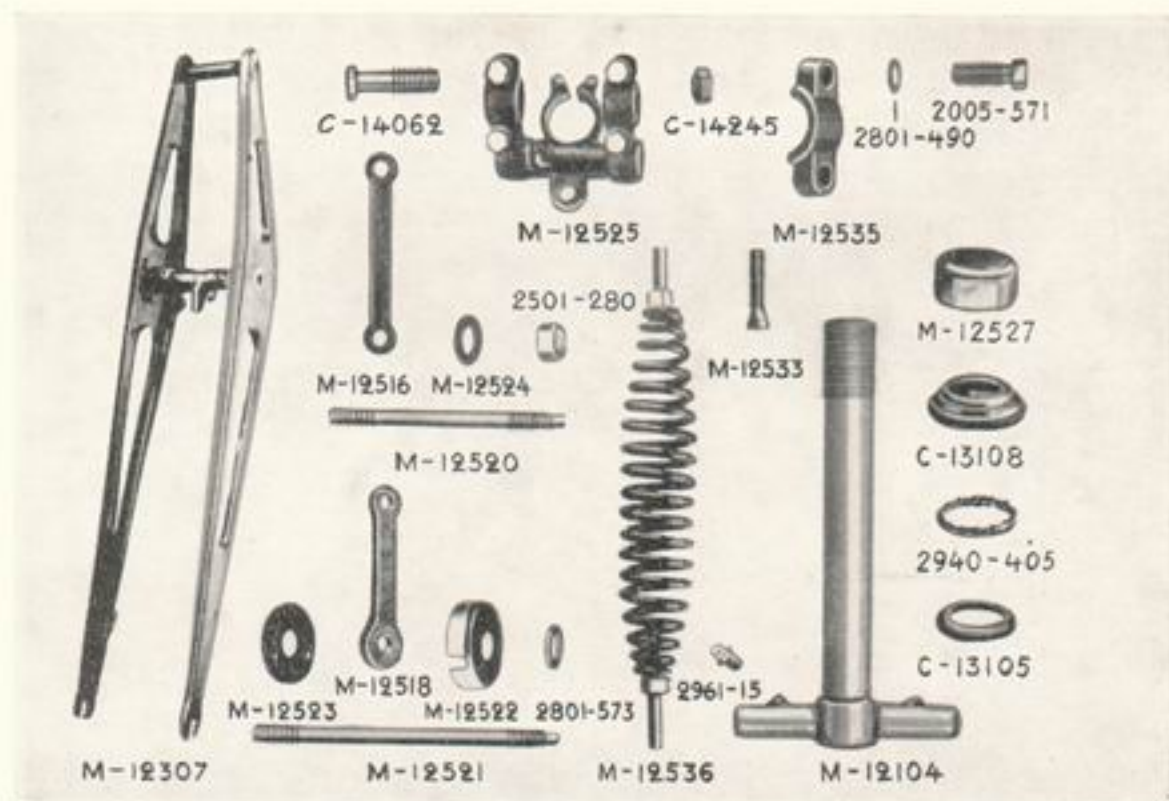

### Delar för framgaffel och styrlager, modell 27 och 227:

C 13105	Styrlagerkona, undre	M 12519	Länk, vänstergängad
C 13108	Styrlagerskål, övre	M 12520	Axel, övre, för M 12307, M 12516 och M 12517
C 14062	Styrklammerskruv	M 12521	D:o, undre, för M 12307, M 12518 och M 12519
C 14245	Mutter för C 14062	M 12523	Fiberbricka, större
M 12003	Framgaffel	M 12524	D:o, mindre
M 12104	Gaffelkrona med gaffelrör	M 12525	Styrklammer med styrehållare
M 12307	Gaffelram	M 12527	Slutmutter för M 12104
M 12512	Bussning för M 12104, M 12307 och M 12525	M 12530	Skruv, undre, för M 12536
M 12516	Länk, övre, höergängad	M 12533	" övre, för M 12536
M 12517	D:o vänstergängad	M 12535	Överfall för styrehållare
M 12518	Länk, undre höergängad	M 12536	Fjäder med skruv och mutter

### Husqvarna standarddelar:

2005—571	Skruv för M 12535	2801—414	Bricka för 2961—15
2501—280	Mutter, höergängad, för M 12520, M 12521, M 12530 och M 12533	2801—490	" " 2005—571
2501—281	D:o, vänstergängad, för M 12520 och M 12521	2801—573	" " M 12530, M 12520, M 12533, 2501—280 och 2501—281
		2940—405	Kulring med kulor (14 st. 3/16" kulor)
		2961—15	Trycksmörjkopp

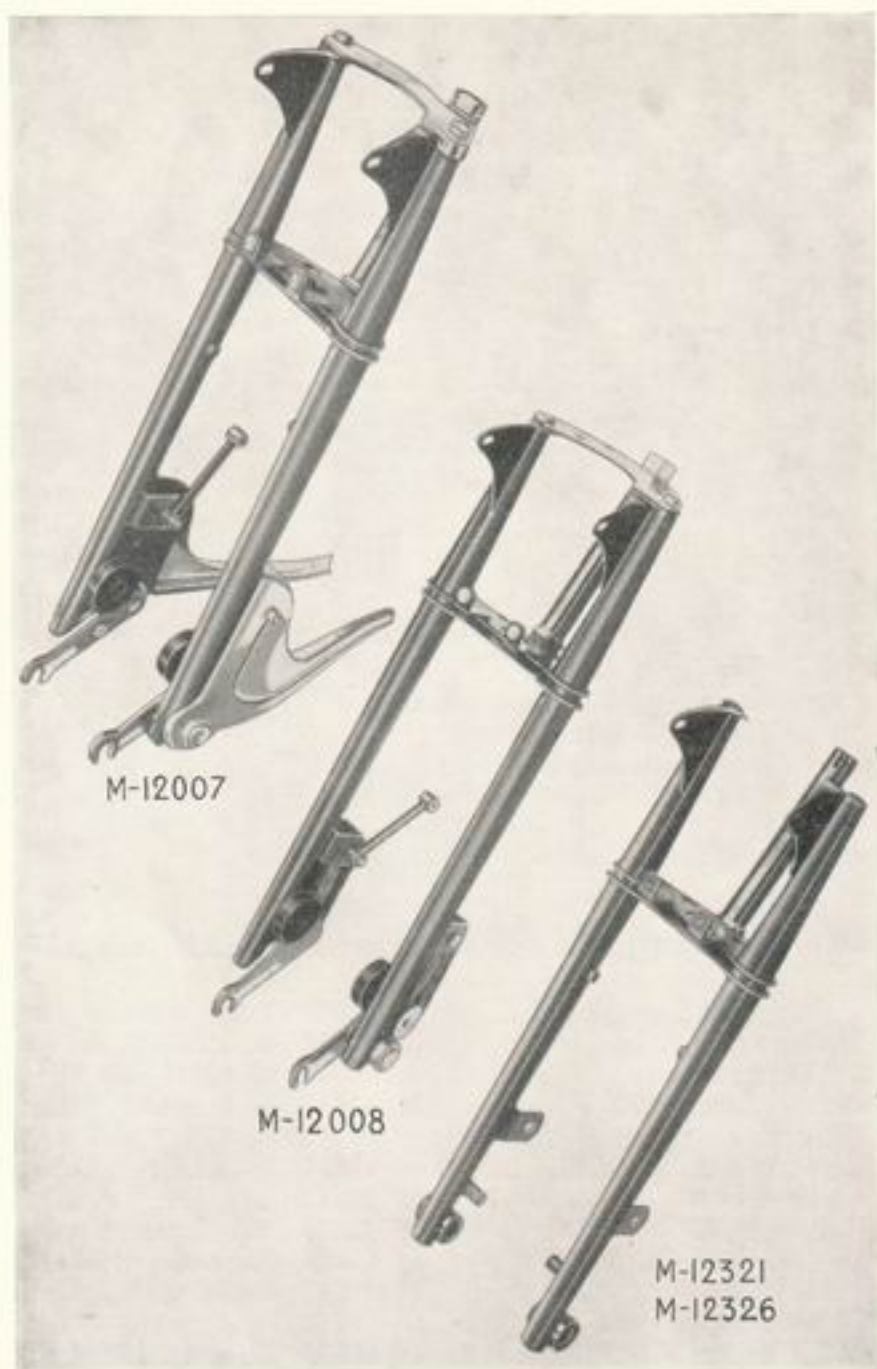

### Framgafflar och gaffelramar

- |                |   |                |                       |
|----------------|---|----------------|-----------------------|
| <b>M 12007</b> | Framgaffel, modell 30 Sport, 30 Lyx, 31 Sport och 31 Lyx                    | <b>M 12321</b> | Gaffelram för M 12007 |
| <b>M 12008</b> | Framgaffel för övriga modeller, färg röd, samt för 32 Sport silverlackerad. | <b>M 12326</b> | Gaffelram för M 12008 |



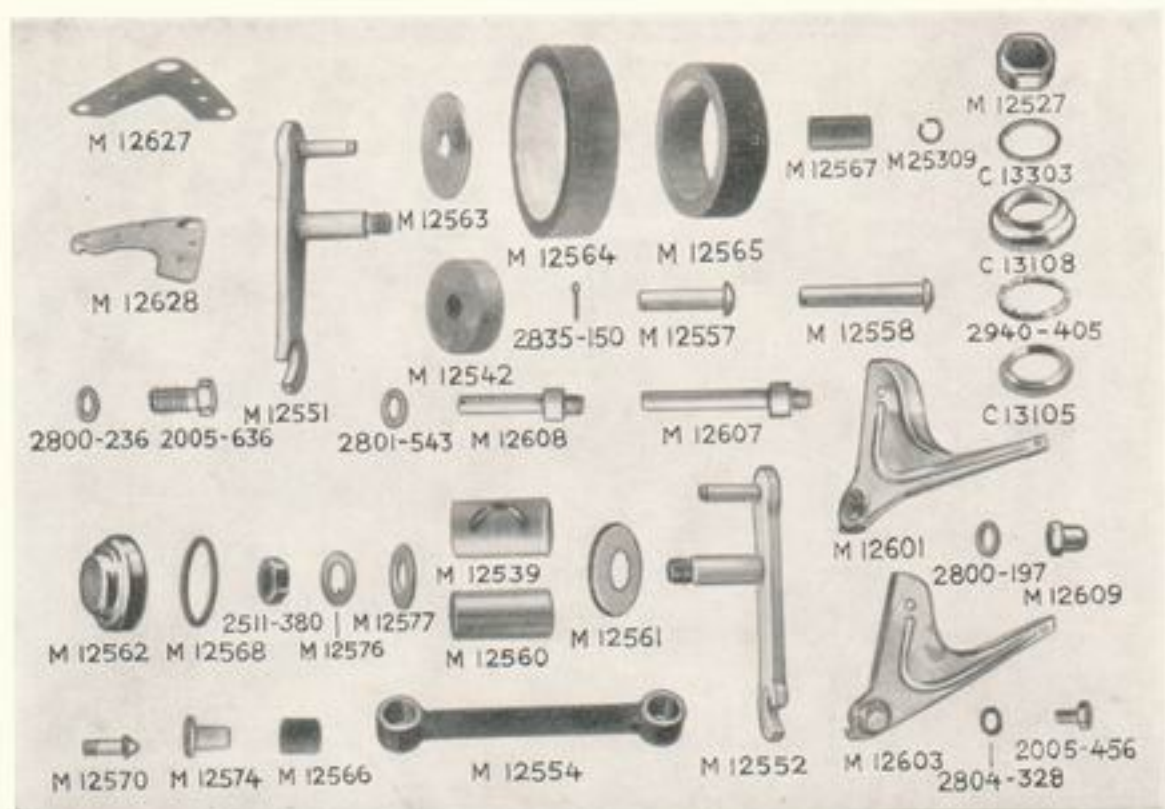

### Framgaffeldelar:

<b>C 13105</b>	Stylagerkona, undre	<b>M 12566</b>	Bussning, gummi- för broms- länk
<b>C 13108</b>	Stylagerskål, övre	<b>M 12567</b>	D:o, för gummibandaxlar
<b>C 13303</b>	Slutmutterbricka	<b>M 12568</b>	Tätningring, gummi-
<b>M 12527</b>	Slutmutter	<b>M 12570</b>	Smörjkopp
<b>M 12539</b>	Bussning	<b>M 12574</b>	Bussning för bromslänk
<b>M 12541</b>	Gaffelplåt för M 12008	<b>M 12575</b>	Bromslänk, med bussningar
<b>M 12542</b>	Stötdämpare	<b>M 12576</b>	Knasterbricka
<b>M 12551</b>	Bottenlänk, vänster	<b>M 12577</b>	Låsbricka
<b>M 12552</b>	" höger	<b>M 12601</b>	Fjädringskäpa, höger, för M 12007
<b>M 12554</b>	Bromslänk, silverfärgad	<b>M 12603</b>	D:o, vänster
<b>M 12557</b>	Axel, vänster, för gummi- band, för M 12008	<b>M 12607</b>	Axel, höger, för gummiband, för M 12007
<b>M 12558</b>	D:o, höger	<b>M 12608</b>	D:o, vänster
<b>M 12560</b>	Hylsa för M 12551 och M 12552	<b>M 12609</b>	Kupolmutter för M 12601 och M 12603
<b>M 12561</b>	Dammskydd, inre	<b>M 12627</b>	Gaffelplåt för M 12007 och M 12008
<b>M 12562</b>	D:o, yttre, för M 12008	<b>M 12628</b>	Täckplåt för M 12007
<b>M 12563</b>	Bricka	<b>M 25309</b>	Fjädderring
<b>M 12564</b>	Gummiband, yttre		
<b>M 12565</b>	D:o, inre		

### Husqvarna standarddelar:

<b>2005—456</b>	Fästskruv för M 12601 och M 12603	<b>2800—236</b>	Bricka för 2005—636
<b>2005—636</b>	Skruv för M 12541 och M 12627	<b>2801—543</b>	" " gummibandaxel
<b>2511—380</b>	Mutter för M 12551 och M 12552	<b>2804—328</b>	Fjäderbricka för 2005—456
		<b>2800—197</b>	Bricka för M 12609
		<b>2835—150</b>	Saxpinne f. gummibandaxel
		<b>2940—405</b>	Kulring med kulor (14 st. 3/16" kulor)

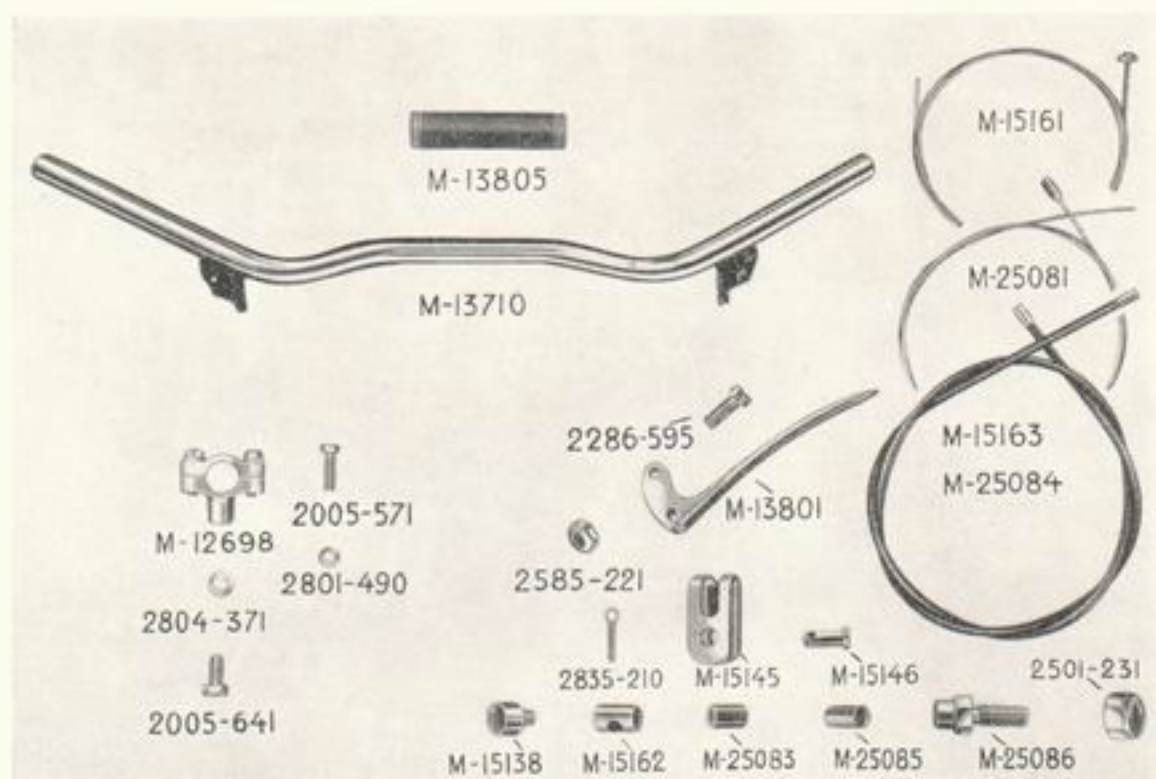

### Styrstång, broms- och frikopplingsreglage:

M 12618	Styrhållare	M 15162	Nippel
M 13710	Styrstång med fäste för broms- o. frikopplingshandtag, modell 29, 229, 30, 230 och 30 Sport med fotväxel	M 15163	ers. av M-15169
M 13801	Broms- o. frikopplingshandtag	M 15169	Handbromsreglage med kabelspiral o. kabelspännskruv
M 13805	Handtag, plast	M 25081	ers. av M-25082
M 15138	Kabelstoppnippel	M 25082	Frikopplingsreglage med kabelspiral o. kabelspännskruv
M 15145	Kabelbygel	M 25083	Utgär
M 15146	Bult för M 15145	M 25084	ers. av M 25082
M 15161	ers. av M 15169	M 25085	Kabeländhylsa för M 15163 och M 25084
		M 25086	Kabelspännskruv

### Husqvarna standarddelar:

2005—571	Skruv för M 12620	2801—490	Bricka för 2005—572
2005—641	" " M 12618	2804—371	Fjäderbricka för 2005—641
2286—595	" " M 13801	2835—210	Saxpinne (SP 2x12) för M 15146
2501—231	Mutter för M 25086		
2585—221	Mutter för 2286—595		



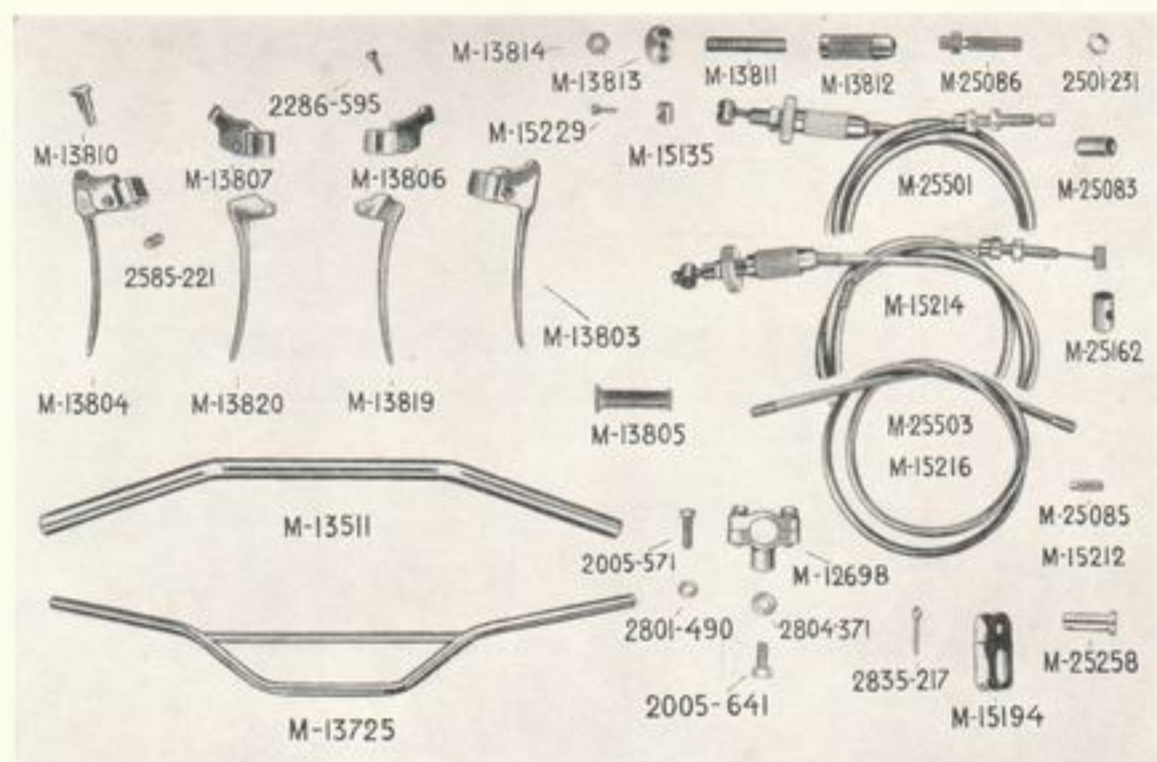

### Styrstänger, broms- och frikopplingsreglage för modell 31 Sport och 32 Sport

M 13511	Styrstäng för 32 Sport	M 15212	Kabeländhylsa
M 12618	Styrhållare	M 15214	Handbromsreglage med ställskruvar
M 13725	Styrstäng	M 15214/1	Handbromsreglage utan ställskruvar
M 13803	Bromshandtag	M 15215	ers. med M 15214
M 13804	Kopplingshandtag	M 15316	ers. med M 15214
M 13805	Gummihandtag	M 15229	Nippel för bromswire och frikopplingswire M 15214 och 25501
M 13806	Handtagsfäste för M 13803	M 25083	Utgår
M 13807	" " M 13804	M 25085	Kabeländhylsa för M 25503
M 13819	Handtag för M 13803	M 25086	Kabelspännskruv f. M 25501 och M 15214
M 13820	" " M 13804	M 25258	Bult för M 15194
M 13810	Ansattskruv för M 13806 och M 13807	M 25501	Frikopplingsreglage med ställskruvar
M 13811	Justerskruv för M 15214 och M 25501	M 25501/1	Frikopplingsreglage kompl., utan ställskruvar
M 13812	Hylsmutter för M 13811	M 25502	ers. med M 25501
M 13813	Låsmutter för M 13811	M 25503	ers. med M 25501
M 13814	Mutter för M 13811		
M 15135	Nippel för bromswire o. frikopplingswire M 15214 och M 25501		
M 15162	Nippel		
M 15194	Bygel		

### Husqvarna standarddelar:

2005—641	Skruv för M 12619	2501—231	Mutter för M 25086
2005—571	" " M 12618	2585—221	" " M 13810
2286—595	" " M 13806 och M 13807	2801—490	Bricka för 2005—572
		2804—371	Fjäderbricka för 2005—261
		2835—217	Saxpinne för M 12258

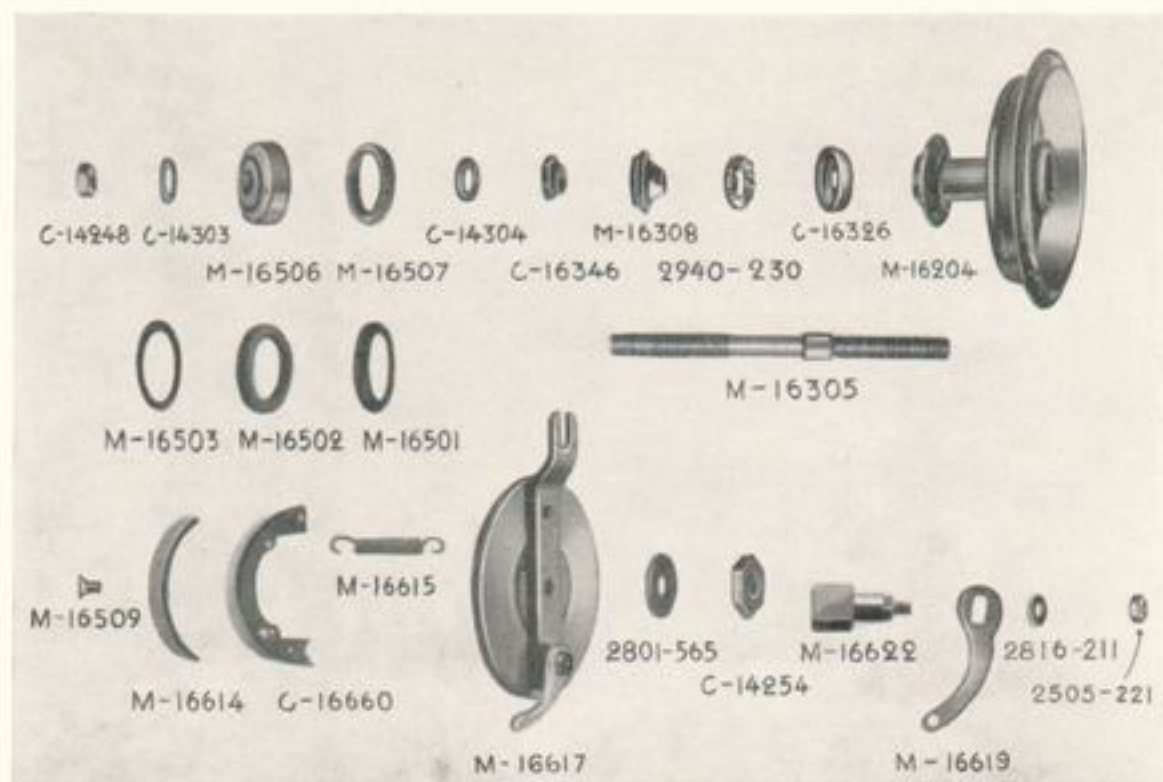

### Framhjulsnav och navdelar för modell 27 och 227:

<b>C 14248</b>	Axelmutter	<b>M 16502</b>	Filtpackning för M 16501
<b>C 14254</b>	Mutter för M 16617	<b>M 16503</b>	Bricka för M 16502
<b>C 14303</b>	Axelmutterbricka, skålig	<b>M 16506</b>	Dammskydd, yttre
<b>C 14304</b>	Axelmutterbricka, kullrig	<b>M 16507</b>	Filtpackning för M 16506
<b>C 16326</b>	Lagerskål	<b>M 16509</b>	Rörnät för M 16679
<b>C 16346</b>	Konmutter	<b>M 16605</b>	Axel för bromsback
<b>C 16660</b>	Bromsback med bromsband, levereras i par	<b>M 16614</b>	Se M 16679
<b>M 16001</b>	Framhjulsnav med broms	<b>M 16615</b>	Fjäder för C 16660
<b>M 16204</b>	Navhylsa med bromstrumma	<b>M 16617</b>	Bromsskiva med hävarm och bromsexcenter
<b>M 16305</b>	Axel med fläns L = 152 mm	<b>M 16619</b>	Hävarm
<b>M 16308</b>	Lagerkona	<b>M 16622</b>	Bromsexcenter
<b>M 16501</b>	Dammskydd, inre	<b>M 16679</b>	Bromsbandsats = 1 par bromsband med nitar

### Husqvarna standarddelar:

<b>2505—221</b>	Mutter för M 16622	<b>2940—230</b>	Kulring med kulor (7 st. 7/32" kulor)
<b>2816—211</b>	Bricka " M 16619		
<b>2801—565</b>	" " M 16617		



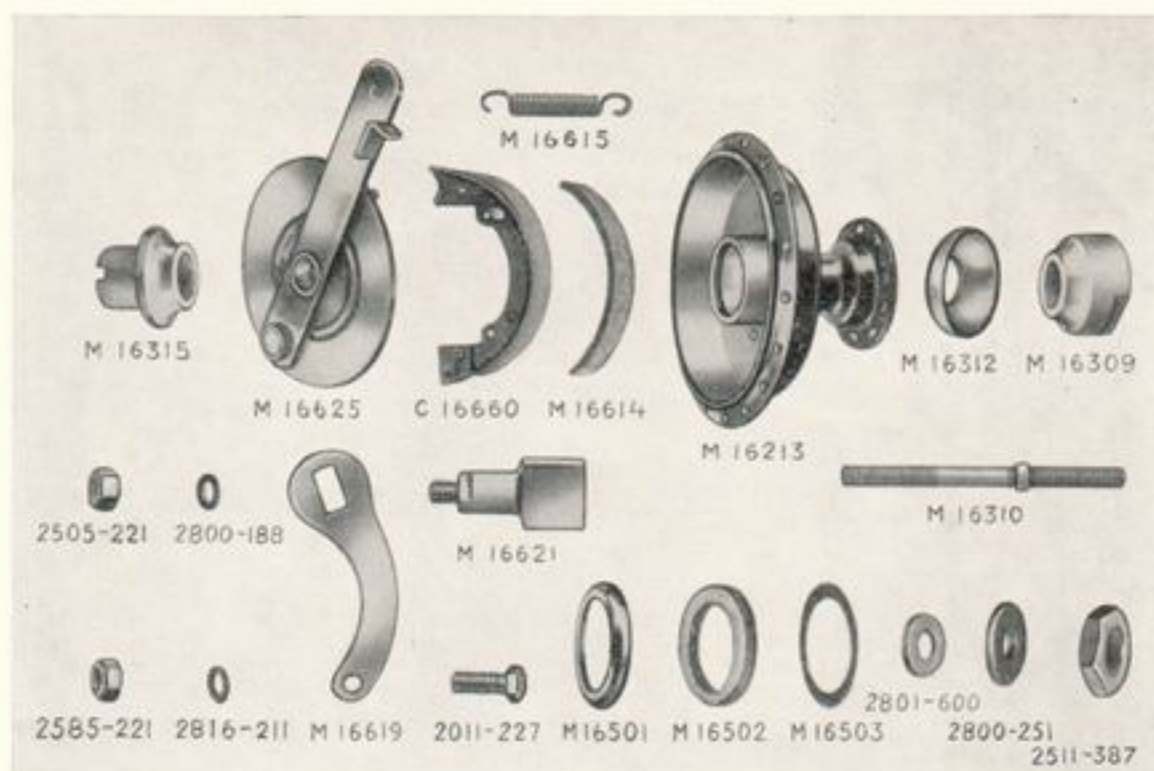

### Framhjulsnav och navdelar för fr.o.m. modell 28 t.o.m. 32 Sport

<b>C 16660</b>	Bromsback med bromsband, levereras i par	<b>M 16605</b>	Axel för bromsback
<b>M 16004</b>	Framhjulsnav med broms	<b>M 16614</b>	Se M 16679
<b>M 16213</b>	Navhylsa	<b>M 16615</b>	Fjäder för C 16660
<b>M 16309</b>	Lagerkona	<b>M 16619</b>	Hävarm
<b>M 16310</b>	Axel L = 162	<b>M 16621</b>	Bromsexcenter
<b>M 16312</b>	Lagerskål	<b>M 16625</b>	Bromsskiva med bromsarm, bussning och axel
<b>M 16315</b>	Lagerkona (bromssidan)	<b>M 16629</b>	Bussning för M 16625
<b>M 16501</b>	Dammskydd	<b>M 16636</b>	D:o, med bromsexcenter och bromsbackar
<b>M 16502</b>	Fillpackning	<b>M 16679</b>	Bromsbandsats = 1 par bromsband med nitar
<b>M 16503</b>	Bricka för M 16502		
<b>M 16509</b>	Rörnif för M 16614		

### Husqvarna standarddelar:

<b>2011—227</b>	Skruv för M 16625	<b>2816—211</b>	Bricka för 2011—227 och M 16621
<b>2505—221</b>	Mutter för M 16621	<b>2800—251</b>	D:o för 2511—237
<b>2585—221</b>	Mutter för 2011—227	<b>2801—600</b>	D:o för M 16625 o. M 16636
<b>2511—387</b>	Axelmutter	<b>2930—280</b>	Stålkula, 9/32" (22 st. till varje nav)



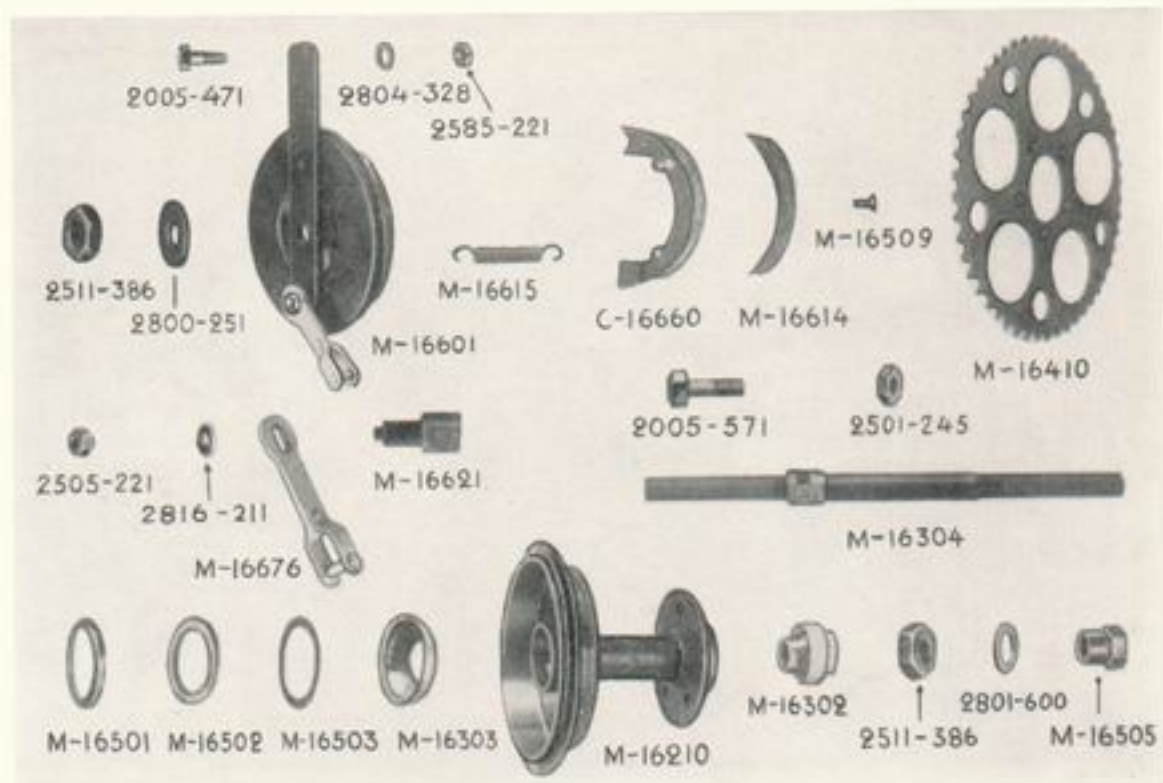

### Bakhjulsnav och navdelar för modell 27 t.o.m. 32 Sport

<b>C 16660</b>	Bromsback, med bromsband levereras i par	<b>M 16503</b>	Bricka för M 16502
<b>M 16053</b>	Bakhjulsnav, för 3 mm ekrar, kompl.	<b>M 16505</b>	Axelmutter
<b>M 16210</b>	Navhylsa, med bromstrumma och lagerskålar	<b>M 16509</b>	Rörnit för M 16679
<b>M 16302</b>	Lagerkona	<b>M 16601</b>	Bromsskiva, med hävarm och bromsexcenter
<b>M 16303</b>	Lagerskål	<b>M 16605</b>	Axel för bromsback
<b>M 16304</b>	Axel med fläns L = 209 mm	<b>M 16676</b>	Hävarm, ny modell med hål för bromsstängan
<b>M 16410</b>	Kedjekrans, 45 tänder	<b>M 16614</b>	Se M 16679
<b>M 16501</b>	Dammskydd	<b>M 16615</b>	Fjäder för C 16660
<b>M 16502</b>	Filtpackning för M 16501	<b>M 16621</b>	Bromsexcenter
		<b>M 16679</b>	Bromsbandsats = 1 par bromsband med nitar

### Husqvarna standarddelar:

<b>2005—571</b>	Skruv för M 16410	<b>2816—211</b>	Bricka för M 16621 och 2585—221
<b>2005—471</b>	" " bromsarm	<b>2800—251</b>	Bricka för M 16601
<b>2505—221</b>	Mutter för M 16621	<b>2801—600</b>	" " M 16304
<b>2501—245</b>	" " 2005—571	<b>2804—328</b>	Fjäderbricka för 2585—221
<b>2585—221</b>	" " 2005—471	<b>2930—280</b>	Stålkula, 9/32" (22 st. till varje nav)
<b>2511—387</b>	" " M 16304		

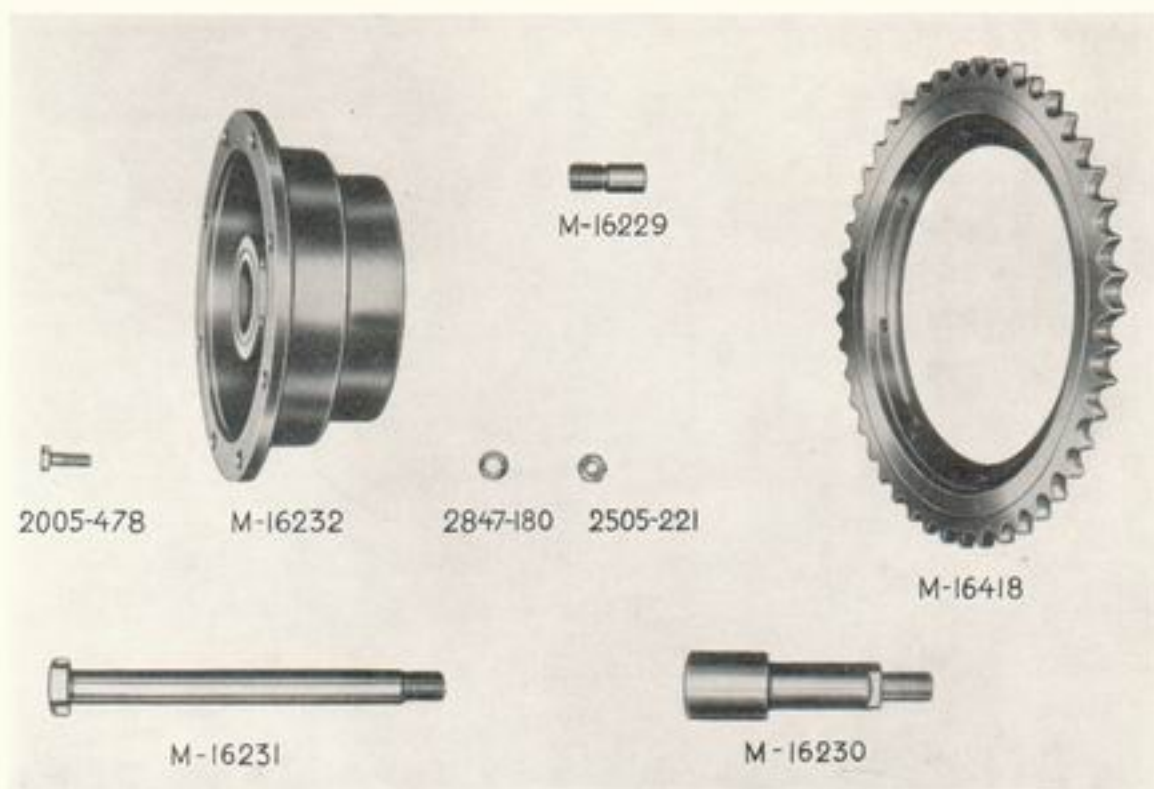

### Specialdelar till baknav för HVA Parilla

**M 16229** Draglopp  
**M 16230** Axelförlängning  
**M 16231** Axel

**M 16232** Bromstrumma  
**M 16418** Kedjegrans, 45 tänder,  
 1/2"x3/16"

### Husqvarna standarddelar:

**2005—478** 6-kantskruv för M 16418  
**2505—221** Mutter M6

**2847—180** Låsbricka, innertandad

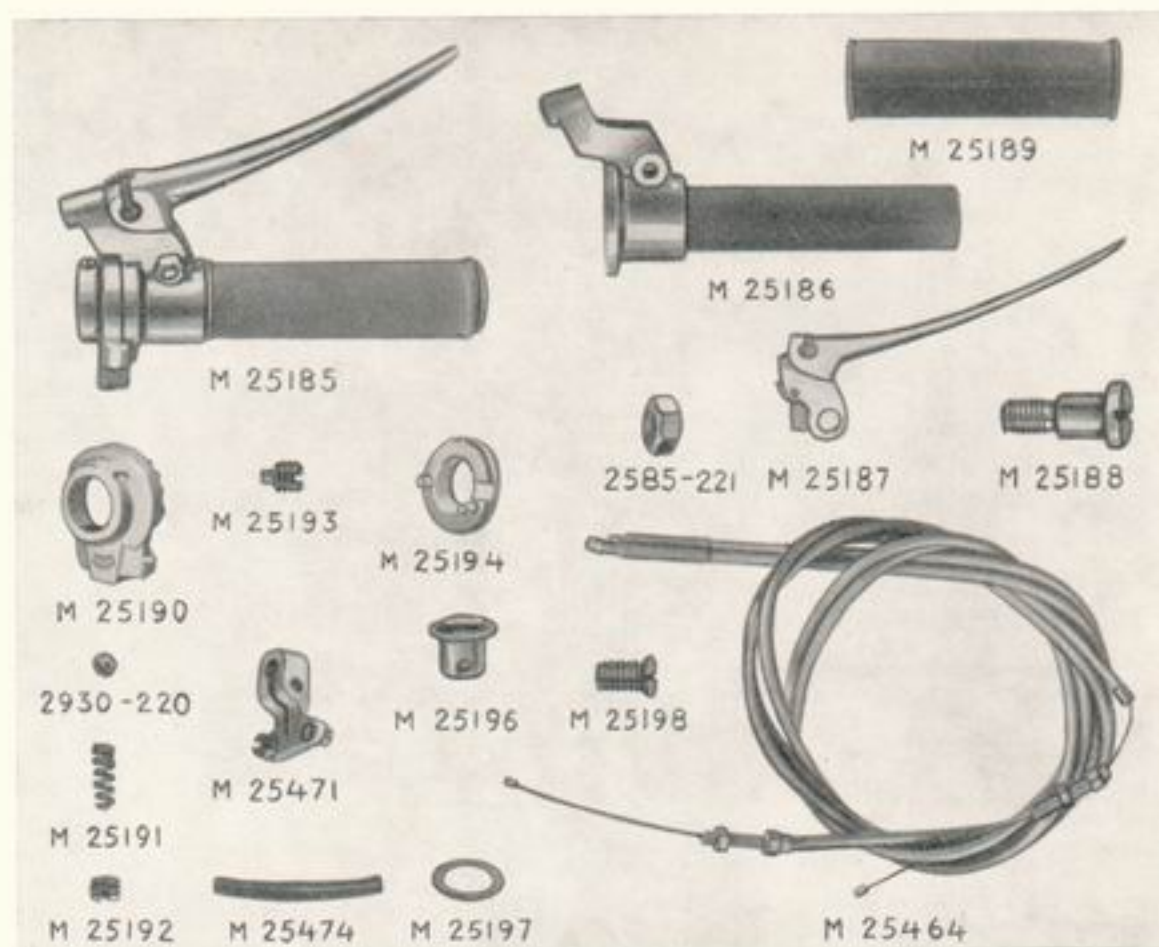

### Växelanordning, "Magura" för modell 30 Sport:

M 25326	Växelanordning, Magura, modell 30 SM	M 25194	Insatsring för M 25190
M 25086	Kabelspännskruv	M 25196	Ändpropp för M 25185
M 25185	Växlingshandtag med frikopplingshandtag	M 25197	Bricka för M 25196
M 25186	Stomme för M 25185	M 25198	Fästskruv för M 25196
M 25187	Frikopplingshandtag f. 25185	M 25464	Växlingswire med M 25467, och M 25468
M 25188	Skruv för M 25187	M 25467	Nippel för M 25466
M 25189	Gummihylsa för 25185	M 25468	Skruv för M 25467
M 25190	Kabelfäste	M 25471	Växlingsarm
M 25191	Fjäder för 2930—220	M 25474	Gummislang, längd 70 mm, (mellan växlingsarmen och fästet på ramen)
M 25192	Skruv för M 25191	M 26042	Nippel för M 25464
M 25193	Stoppskruv för M 25190		

### Husqvarna standarddelar:

2501—231	Mutter för M 25086
2585—221	" " M 25188
2930—220	Kula, 3/16", för M 25190

För montering av Magura växelanordning på modell 30 och 230, tillkommer följande delar:

M 25087	Kabelfäste (fästes på transmissionslocket)	M 25328	Spärrfjäder för M 25327
M 25327	Spärr för växelförare	2585—221	Mutter för M 25087



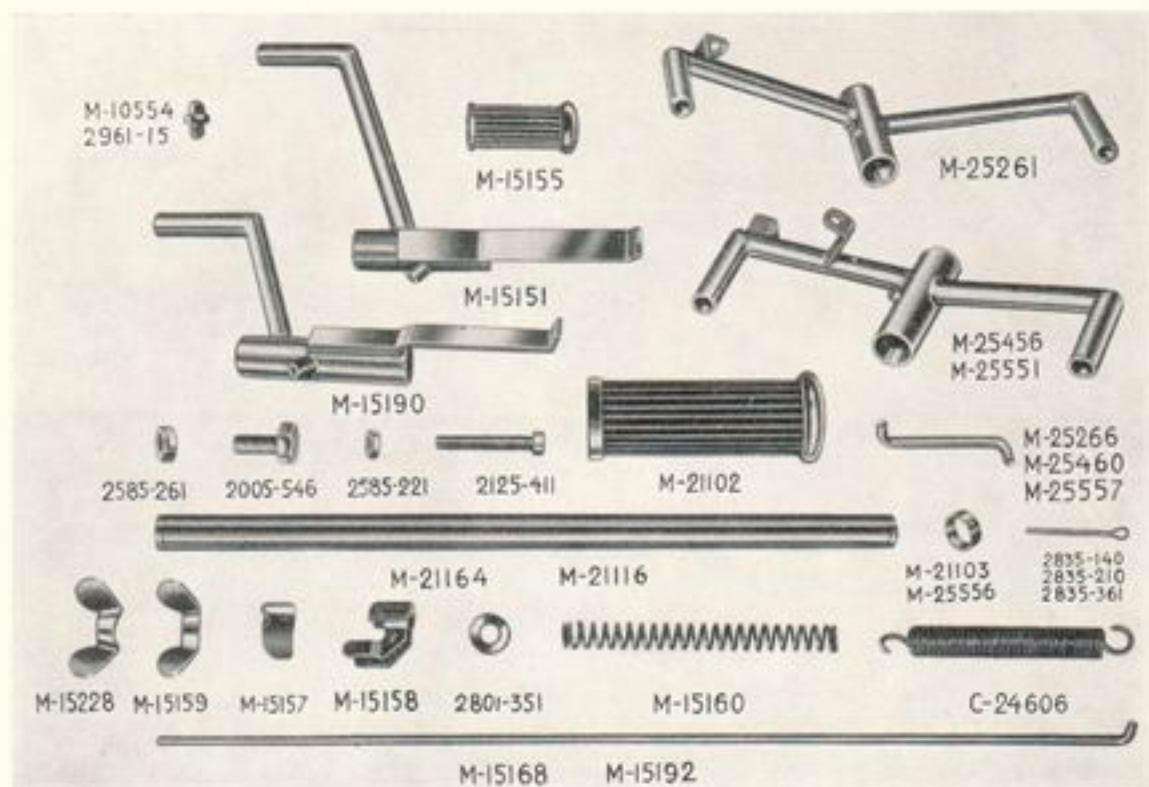

### Bromspedal, fotstöd och fotväxel

<b>C 24606</b>	Fjäder för bromsstång	<b>M 21103</b>	Stoppring för fotstödshylsa
<b>M 10554</b>	Trycksmörjkopp för M 15190, M 25465 och M 25551	<b>M 21104</b>	Fotstödshylsa för mod. 27 t.o.m. 230
<b>M 15151</b>	Bromspedal för mod. 27 t.o.m. mod. 229	<b>M 21116</b>	Fotstödshylsa för mod. 30, 230 och 30 sp.
<b>M 15155</b>	Pedalgummi	<b>M 21117</b>	Fotstöd för passagerare mod. 230—231.
<b>M 15157</b>	Bromsstängsfäste	<b>M 25260</b>	Fotväxel för mod 27 t.o.m. 229
<b>M 15158</b>	D:o med hake	<b>M 25261</b>	Fotväxelpedal för M 25260
<b>M 15159</b>	Vingmutter, äldre modell	<b>M 25266</b>	Länk för M 25261
<b>M 15160</b>	Fjäder för bromsstång	<b>M 25455</b>	Fotväxel kompl. f. m. 30 sp.
<b>M 15168</b>	Bromsstång för mod. 27 t.o.m. 229	<b>M 25456</b>	Fotväxelpedal för M 25455
<b>M 15190</b>	Bromspedal för mod.30, 230 och 30 sp.	<b>M 25460</b>	Länk för M 25456
<b>M 15192</b>	Bromsstång för mod. 30, 230, 30 sp och 32 sp.	<b>M 25550</b>	Fotväxelpedal
<b>M 15228</b>	Vingmutter, ny mod., för hävarv M 16606	<b>M 25551</b>	Fotväxelpedal för mod. 231, 31 och 31 sp. o. lyx samt 32 sp.
<b>M 21102</b>	Fotstödsgummi	<b>M 25556</b>	Busning för M 25551
		<b>M 25557</b>	Länk för M 25551

### Husqvarna standarddelar:

<b>2005—546</b>	Skruv för M 25456 och M 25551	<b>2835—140</b>	Saxpinne, SP 1,5x8, för länk och för stoppring
<b>2125—411</b>	Justeringsskruv för M 25456 och M 25551	<b>2835—210</b>	Saxpinne, SP 2x12, för bromsstång
<b>2585—221</b>	Mutter för 2125—411	<b>2835—361</b>	Saxpinne, SP 3x30, för stoppring
<b>2585—261</b>	Mutter för 2005—546	<b>2961—15</b>	Trycksmörjkopp för M 15151 och M 25261
<b>2801—351</b>	Bricka för länk och fjäder M 15160, ers. av 2801—350		

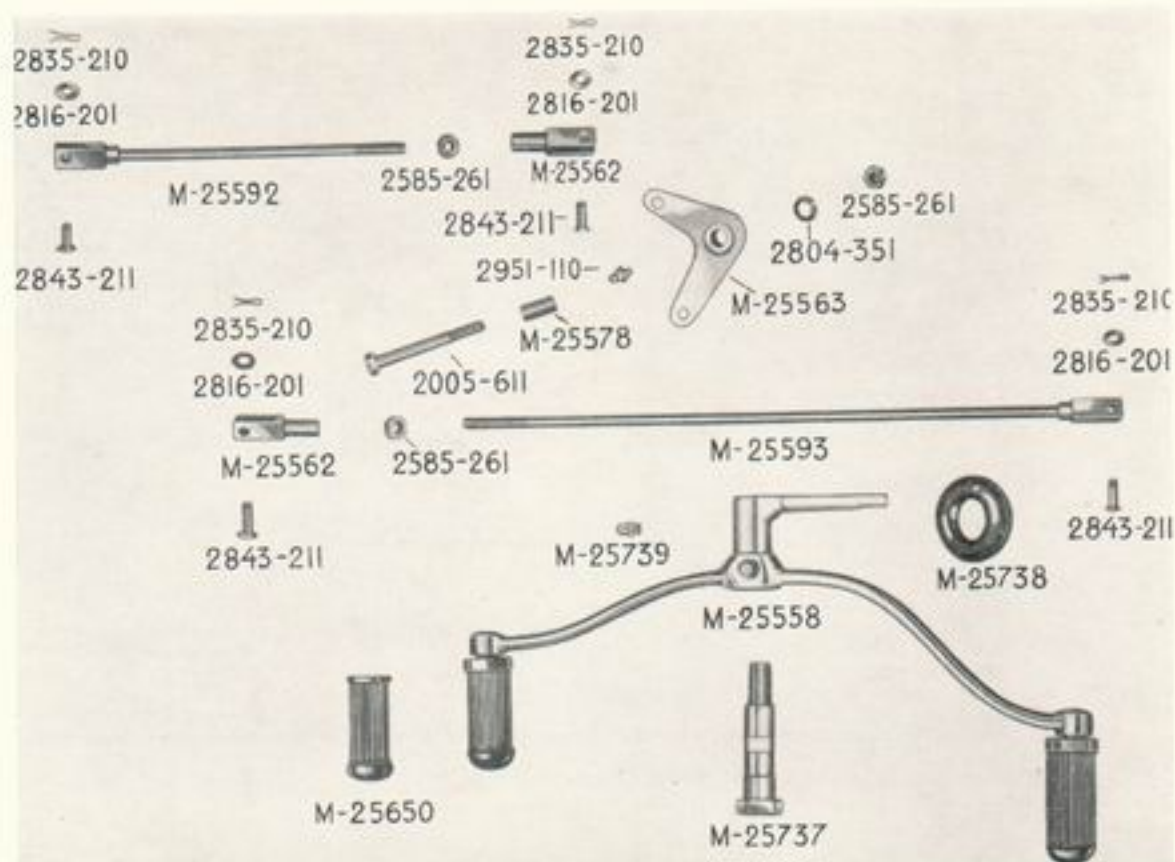

### Fotväxelanordning för HVA Parilla

<b>M 25558</b>	Fotväxelpedal med pedalgummi	<b>M 25578</b>	Hylsa för 2005—611
<b>M 25650</b>	Pedalgummi	<b>M 25592</b>	Länkstång, kort
<b>M 25562</b>	Gaffel för M 25592 och M 25593	<b>M 25593</b>	Länkstång, lång
<b>M 25563</b>	Hävarm med smörjkopp	<b>M 25737</b>	Axel
		<b>M 25738</b>	Gummigenomföring
		<b>M 25739</b>	Smörjkopp, ers. av 2951-110

### Husqvarna standarddelar:

<b>2005—611</b>	6-k. skruv	<b>2835—210</b>	Saxpinne
<b>2816—201</b>	Bricka	<b>2843—211</b>	Cylindrisk bult
<b>2585—261</b>	Mutter	<b>2951—110</b>	Smörjkopp
		<b>2804—351</b>	Fjäderbricka



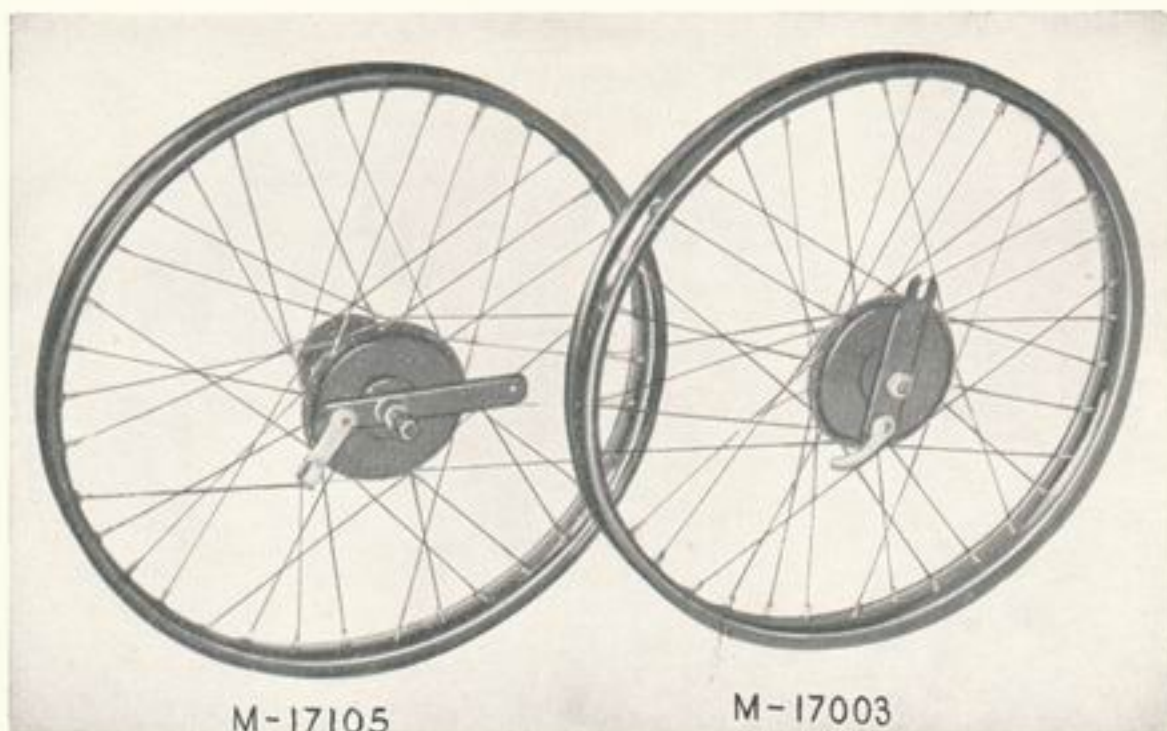

### Fram- och bakhjul:

- |  |   |
|--|---|
| <p><b>M 17003</b> Framhjul med nav M 16001, utan gummi, modell 27 och 227</p> <p><b>M 17004</b> D:o med nav M 16004, modell 28, 228, 29, 229, 30 o. 230</p> <p><b>M 17006</b> D:o med nav M 16004 och högglanspolerad aluminiumfälg, modell 30 Sport och 32 Sport</p> <p><b>M 17105</b> Bakhjul med nav M 16053, utan gummi, modell 27, 227, 28, 228, 29, 229, 30 och 230</p> <p><b>M 17107</b> D:o, med nav M 16053 och högglanspolerad aluminiumfälg, modell 30 Sport och 32 Sport</p> <p><b>M 17304</b> Fälg, stål-, WM 1—19", för M 17003, M 17004 och M 17105</p> | <p><b>M 17309</b> Fälg, aluminium-, högglanspolerad, 21/4"x19", för M 17006 och M 17107 (för däck 3,00x19")</p> <p><b>M 17401</b> Ekrar, 3 mm, i längder om 208 och 222 mm för M 17003, M 17004 och M 17006, 212 och M 17006, 212, 219 mm för M 17105 och M 17107</p> <p><b>M 17402</b> Ekernippel</p> <p><b>M 17503</b> Däck, 3,00x19", 2 lag, modell 27, 28, 29, 30 och 30 Sport</p> <p><b>M 17504</b> Däck, 3,00x19", 4 lag, modell 227, 228, 229 och 230</p> <p><b>M 17705</b> Fälgband, gummi-, för fram- och bakhjul</p> <p><b>M 17706</b> Luftslang, 3,00x19", med fjädderventil</p> |
|--|---|



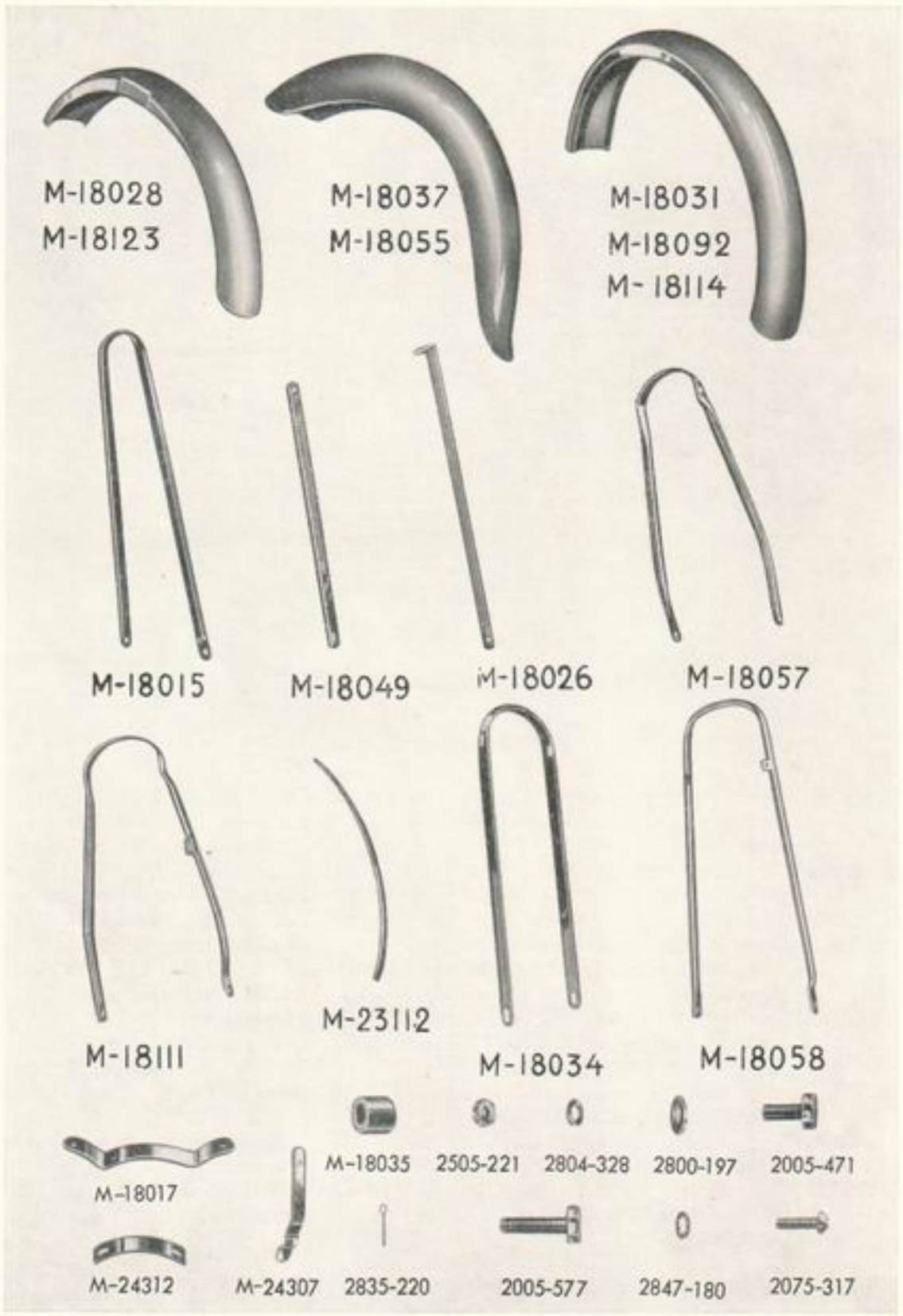

### Skärmar och skärmdelar:

- |         |  |         |   |
|---------|--|---------|---|
| M 18015 | Skärmstag för M 18028  | M 18058 | Skärmstag bakre, för M 18061 mod. 30 Sport TT-mod.<br>(betr. M 18057 o. M 18058 uppgiv önskad ytbehandling) |
| M 18017 | Hållare för nummerplåtar                                     | M 18061 | Bakskärm för mod. 30, 230, 31 och 231. Färg, röd  |
| M 18026 | Skärmstag höger och vänster, för M 18031 o. M 18061 mod. 230 | M 18092 | Bakskärm för 32 Sport, förkr.   |
| M 18028 | Framskärm mod. 27 och 227                                    | M 18109 | Skärmstag för M 18123   |
| M 18031 | Bakskärm mod. 27 t.o.m. 229                                  | M 18111 | Skärmstag, central för M 18114  |
| M 18034 | Skärmstag bakre för M 18037                                  | M 18114 | Bakskärm för 31 Sport och 31 Lyx  |
| M 18035 | Distanshylsa för M 18036                                     | M 18123 | Framskärm för 32 Sport, förkr.  |
| M 18037 | Framskärm för mod. 28 t.o.m. 230                             | M 18124 | Skärmstag för M 18092   |
| M 18043 | Förstärkningsplåt för nummerplåthållare                      | M 23112 | Stödskena för mod. 227, 228, 229, 230 och 231   |
| M 18049 | Skärmstag främre, höger o. vänster för M 18037               | M 24307 | Fjäder för parkeringsställ för M 18031  |
| M 18055 | Framskärm mod. 30 Sport                                      |         |   |
| M 18057 | Skärmstag, central för M 18061 mod. 30 o. 30 Sport           |         |   |

### Husqvarna standarddelar:

- |          |   |          |   |
|----------|---|----------|---|
| 2005—546 | 6-k. skruv M8x12 för M 18057 vid bakgaffeländplåt                                   | 2075—348 | Spårskruv M6x22 för skärmbakgaffelbrygga          |
| 2005—556 | 6-k. skruv M 8x16 för M 18026 och M 18058, vid bakgaffeländplåt                     | 2075—354 | Spårskruv M6x25 för skärmbakgaffelbrygga mod. 230 |
| 2005—471 | 6-k. skruv M6x16 för M 18028, M 18037 och M 18055 vid framgaffeln o. vid gaffelben. | 2505—221 | Mutter M6 för 2075—335, 2075—342 och 2075—348     |
| 2005—577 | Skruv vid gaffelplåt för M 18037 och M 18055  | 2585—221 | Mutter M6 för 2005—471, 2075—317 och 2075—323     |
| 2075—317 | Spårskruv M6x16 för skärmstag- skärmar och nummerplåtar                             | 2585—261 | Mutter M8 för M 18036 och 2005—556                |
| 2075—323 | Spårskruv M6x12 f. M 18061 vid skärm o. ramfäste                                    | 2511—305 | Mutter M8 för 2005—546                            |
| 2075—335 | Spårskruv M6x16 för nummerplåthållare och fjäder för parkeringsställ                | 2816—211 | Bricka 6,5x14 för 2585—221                        |
| 2075—342 | Spårskruv M6x19 för skärmstag — nummerplåthållare                                   | 2800—197 | Bricka 8,5x16 för 2005—556 och 2585—261           |
|          |   | 2801—351 | Bricka för M6-muttrar, ers. av 2801—350           |
|          |   | 2804—328 | Fjäderbricka för M6-muttrar                       |
|          |   | 2847—180 | Fjäderbricka                                      |
|          |   | 2816—211 | Bricka för 2005—471                               |
|          |   | 2835—220 | Saxpinne SP 2x15 för M 18036                      |

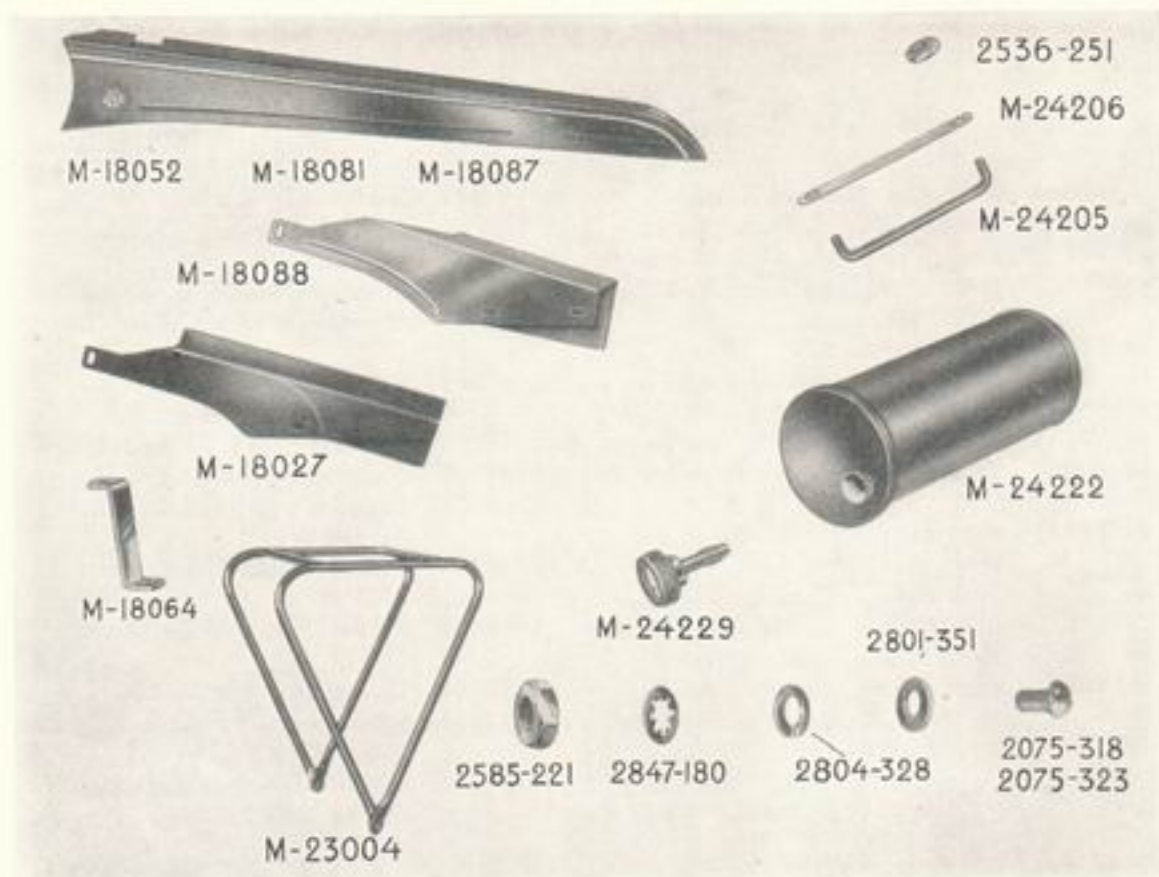

### Kedjeskydd, packningshållare och verktygslåda:

- |                |  |                |  |
|----------------|--|----------------|--|
| <b>M 18027</b> | Kedjeskydd, undre, för mod. fr.o.m. 27, 28, lack i standardfärg                                  | <b>M 18087</b> | Kedjeskydd övre för mod. 30 och 31 Sport och Lyx blankförkr. |
| <b>M 18052</b> | Kedjeskydd övre för mod. fr.o.m. 27 t.o.m. 31, lack i standardfärg samt 32 Sport, silverlackerat | <b>M 18088</b> | Kedjeskydd, undre, för mod. 30 o. 31 sp. bl. förkr.          |
| <b>M 18060</b> | Kedjeskydd, undre, för mod. 29, 30, 31 och 32 Sport  | <b>M 23004</b> | Packningshållare   |
| <b>M 18064</b> | Slag, kedjeskydd — motor för mod. 30, 230 o. 30 Sport  | <b>M 24205</b> | Hållare för M 24222  |
| <b>M 18081</b> | Kedjeskydd, övre för mod. 30 och 231.  | <b>M 24206</b> | Mellanlaggsplåt för M 24205                                  |
|                |  | <b>M 24222</b> | Verktygslåda med hållare                                     |
|                |  | <b>M 24226</b> | Lock för verktygslåda  |
|                |  | <b>M 24229</b> | Låsskruv för lock  |

### Husqvarna standarddelar:

- |                 |                               |                 |  |
|-----------------|-------------------------------|-----------------|--|
| <b>2075—317</b> | Skruv för M 18027 och M 18064 | <b>2801—351</b> | Bricka för 2075—317, ers. av 2801—350  |
| <b>2075—323</b> | Fästskruv för M 23004         | <b>2847—180</b> | Fjäderbricka för 2075—317              |
| <b>2536—251</b> | Mutter för M 24205            | <b>2804—328</b> | Fjäderbricka för 2075—317 och 2075—323 |
| <b>2585—221</b> | Mutter för 2075—323           |                 |  |



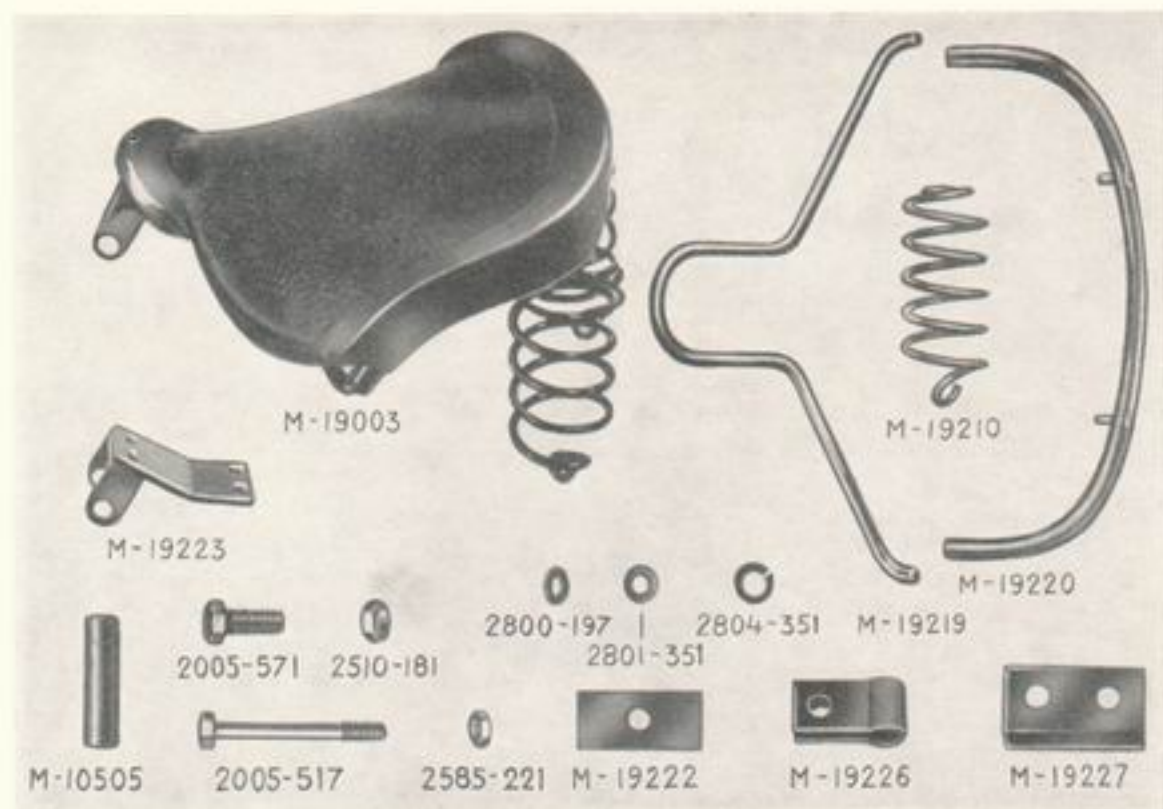

### Sadel och sadeldelar för modell 27 och 227:

M 10505	Hylsa, främre	M 19220	Överstag med skruvar
M 19003	Sadel, med fjäderställ	M 19222	Bricka
M 19210	Sadelfjäder, höger	M 19223	Nosplåt med bygel
M 19211	" vänster	M 19226	Klammer
M 19218	Sadelsits	M 19227	Täckplåt
M 19219	Understag		

### Husqvarna standarddelar:

2005—517	Skruv för M 10505 och M 19223	2585—221	Mutter för 2005—517
2005—571	Skruv för M 19210 och M 19211 vid ramen	2585—261	Mutter för 2005—571
		2800—197	Bricka
		2801—351	Bricka, ers. av 2801—350
		2804—328	Fjäderbricka
		2804—351	"

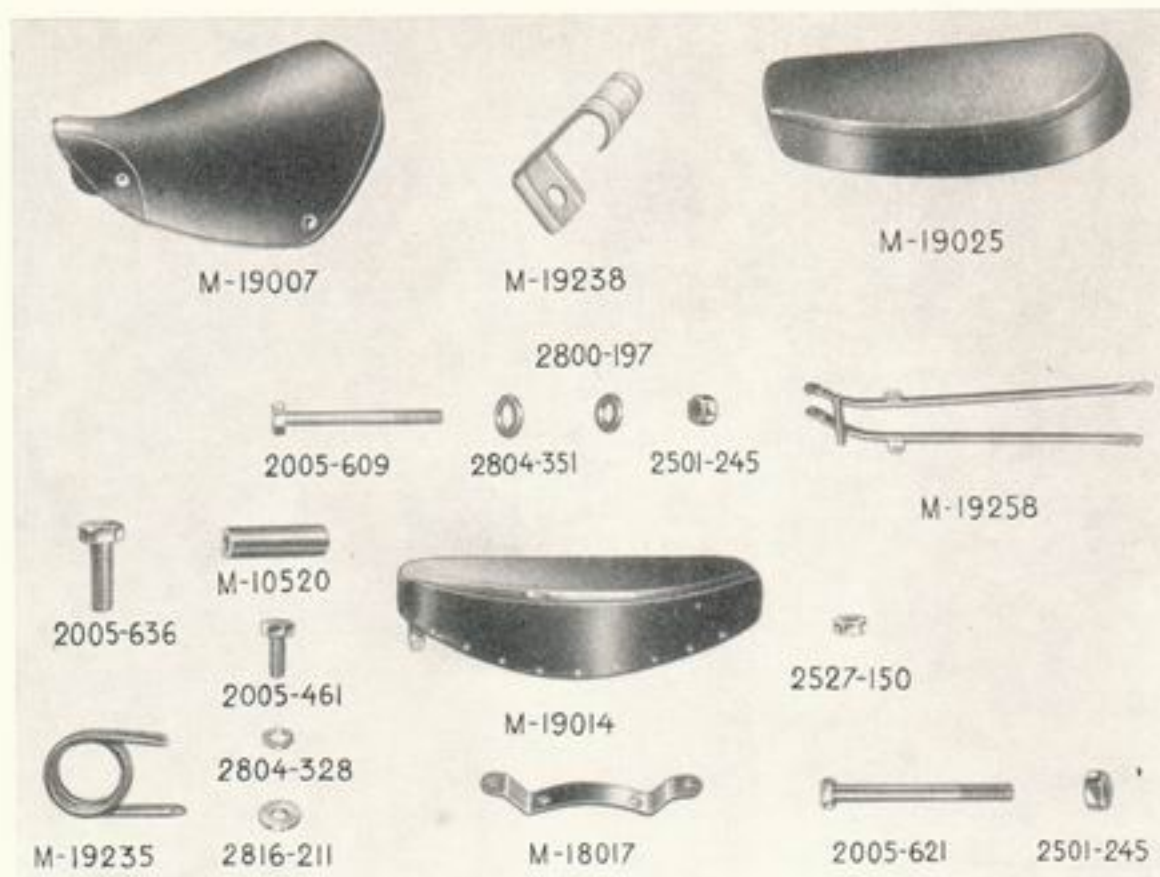

### Sadel och sadeldelar för mod. 30, 31 och 32 Sport

<b>M 10520</b>	Distanshylsa vid tanken för M 19006 och M 19014	<b>M 19025</b>	Sadel för 32 Sport
<b>M 18017</b>	Fästbygel, bakre för M19014	<b>M 19235</b>	Sadelfjäder för M 19006
<b>M 19006</b>	Sadel, Swing-	<b>M 19236</b>	Hylsa för spännhake M19238
<b>M 19007</b>	D:o utan sadelfjäder och detaljer för fästansordning	<b>M 19238</b>	Spännhake
<b>M 19014</b>	Sportsadel med bakre och främre fäste mod. 30 Sport och 31 Sport	<b>M 19239</b>	Bussning för M 19006
		<b>M 19252</b>	Baksadel för mod. 228—231
		<b>M 19255</b>	Fäste för M 19252
		<b>M 19257</b>	Fäste för M 19025
		<b>M 19258</b>	Sadelbrygga för M 19025

### Husqvarna standarddelar:

<b>2005—636</b>	Fästskruv för M 19235, vid ramen	<b>2527—150</b>	Mutter för bakre och främre fäste för M 19014
<b>2005—461</b>	Fästskruv för M 18017	<b>2800—197</b>	Bricka för 2005—609 och 2005—621
<b>2005—609</b>	Fästskruv, främre, för M 19014 äldre mod. och M 19025	<b>2804—328</b>	Fjäderbricka för 2005—461
<b>2005—621</b>	Fästskruv, främre, för M 19006 och M 19014	<b>2804—351</b>	Fjäderbricka för 2005—609 och 2005—621
<b>2501—245</b>	Mutter för 2005—609 och 2005—621	<b>2816—211</b>	Bricka för 2005—461
		<b>2005—556</b>	Fästskruv för M 19252
		<b>2816—233</b>	Bricka för 2005—556

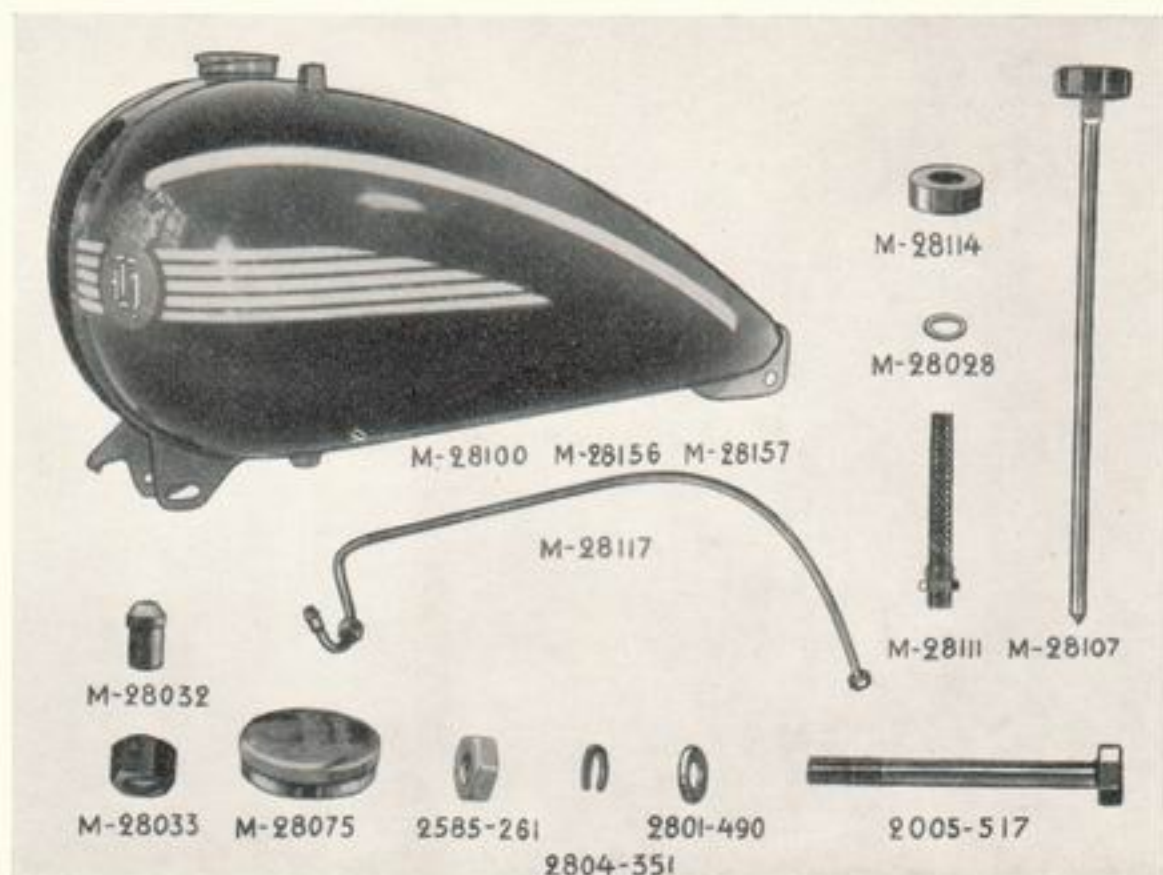

### Bensintank och delar:

<b>M 28099</b>	Bensintank, med lösa delar med fäste för handväxelanordning	<b>M 28032</b>	Nippel för M 28117
<b>M 28100</b>	D:o utan lösa delar	<b>M 28033</b>	Mutter för M 28117
<b>M 28156</b>	Bensintank, med lösa delar utan fäste för handväxelanordning	<b>M 28075</b>	Påfyllningslock
<b>M 28157</b>	D:o utan lösa delar	<b>M 28107</b>	Skruvventil
<b>M 28028</b>	Packning för M 28111	<b>M 28111</b>	Skruvnippel, med sil
		<b>M 28114</b>	Packning för M 28107
		<b>M 28117</b>	Bensinrör, kompl.
		<b>M 28122</b>	Mellanläggfilter

### Husqvarna standarddelar:

<b>2005—517</b>	Fästskruv för M 28099 och M 28156	<b>2800—197</b>	Bricka för 2005—611
<b>2005—611</b>	Fästskruv för M 28099 och M 28156	<b>2801—351</b>	Bricka för 2005—517, ers. av 2801—350
<b>2885—221</b>	Mutter för 2005—517	<b>2801—490</b>	Bricka för 2005—611
<b>2585—261</b>	Mutter för 2005—611	<b>2804—328</b>	Fjäderbricka för 2005—517
		<b>2804—351</b>	Fjäderbricka för 2005—611



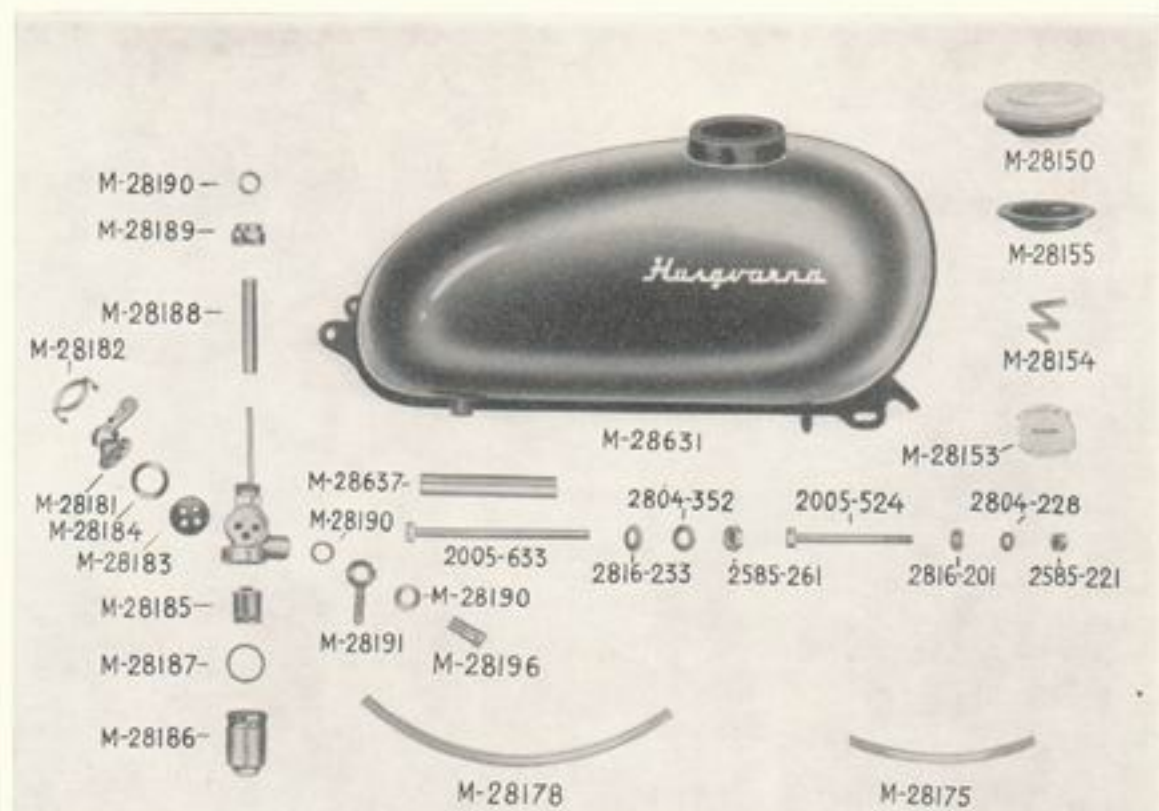

### Bensintank och delar för 32 Sport

M 28150	Tanklock med gummitätning	M 28185	Filterinsats
M 28153	Bottenlucka	M 28186	Filterbägare
M 28154	Stänkskydd	M 28187	Packning, filterbägare
M 28155	Gummitätning	M 28188	Tankfilter
M 28175	Gummislang	M 28189	Anslutningsmutter
M 28178	Gummislang	M 28190	Packning, anslutningsmutter o. slangnippel
M 28179	Bensinkran med reservkran o. filter (ers. M 28226)	M 28191	Slangnippel
M 28181	Kranvred	M 28196	Hålskruv
M 28182	Hållfjäder för kranvred	M 28630	Bensintank med lösa delar
M 28183	Packning, kranhus	M 28631	Bensintank utan lösa delar
M 28184	Packning, kranvred	M 28637	Distanshylsa

### Husqvarna standarddelar:

2005—524	6-k. skruv M 6x75	2804—328	Fjäderbricka för M. 6
2005—633	6-k. skruv M 8x110	2804—351	Fjäderbricka för M. 8
2585—221	Mutter M. 6	2816—201	Bricka för M 6
2585—261	Mutter M. 8	2816—233	Bricka för M 8

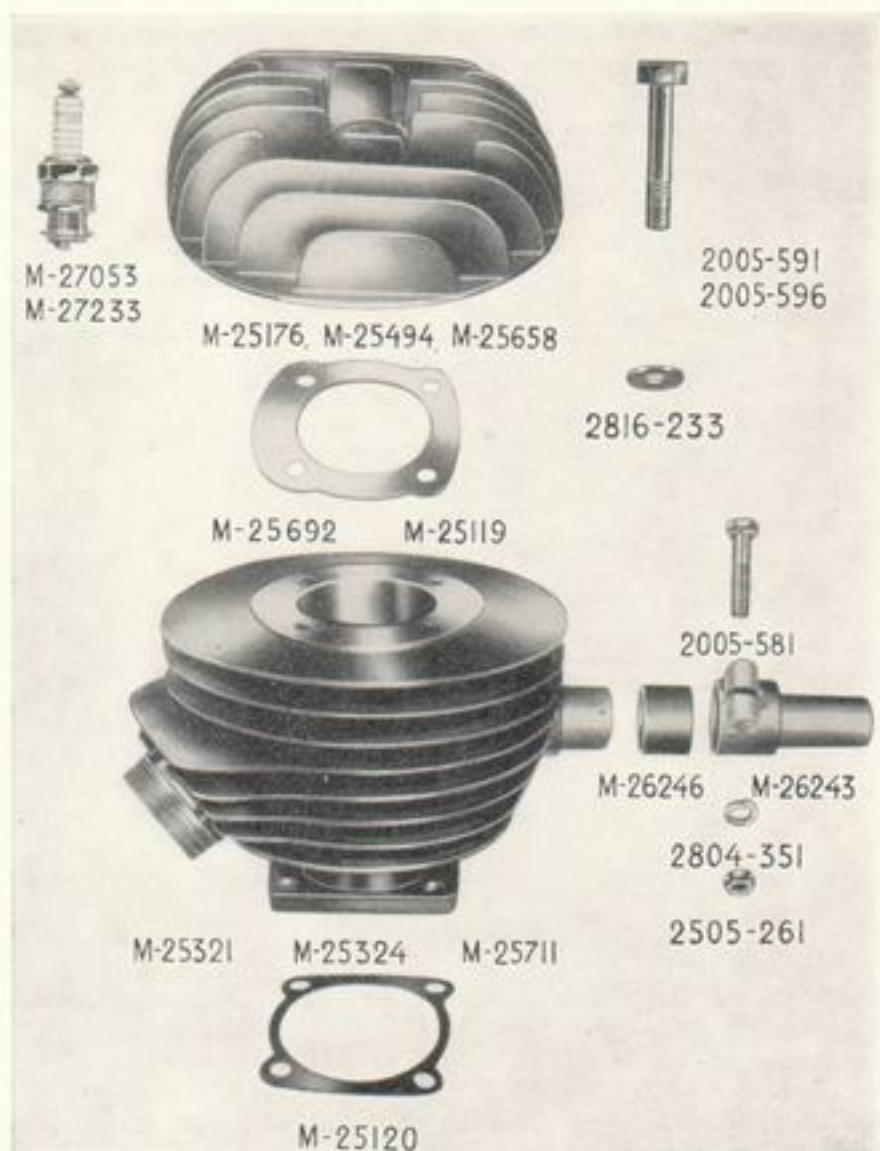

### Cylinderdelar

- |                |  |                |  |
|----------------|--|----------------|--|
| <b>M 25119</b> | Packning för cylinderlock<br>M 25176   | <b>M 25523</b> | Packningssett = 1/M 25021,<br>1/M 25025, 1/M 25057, 1/M<br>25078, 1/M 25119, 1/M 25120,<br>1/M 25179, 1/M 28028,<br>1/M 28525. |
| <b>M 25120</b> | Packning, cylinder-vevhus  | <b>M 25658</b> | Cylinderlock för HVA Parilla<br>och 32 Sport   |
| <b>M 25176</b> | Cylinderlock   | <b>M 25692</b> | Packning för cylinderlock<br>M 25658   |
| <b>M 26243</b> | Insugningsrör med isoler-<br>bussning, skruv, mutter och<br>bricka för HVA Parilla | <b>M 25711</b> | Cylinder för 32 Sport  |
| <b>M 26246</b> | Isolerbussning för M 25243   | <b>94200</b>   | Tändstift, M 175 T1/0,5, för<br>M 25176 och M 25474  |
| <b>M 25321</b> | Cylinder för Amalförgasare   | <b>94200</b>   | Tändstift, W 225 T2/0,5, för<br>M 25658  |
| <b>M 25324</b> | Cylinder för Bingförgasare   |                |  |
| <b>M 25494</b> | Cylinderlock   |                |  |
| <b>M 25652</b> | Sats = 1/M 25119,<br>1/M 25120, 1/M 28525  |                |  |

### Husqvarna standarddelar:

- |                 |   |                 |                           |
|-----------------|---|-----------------|---------------------------|
| <b>2005—582</b> | 6-kantskruv M 8 f. M 26243                        | <b>2505—261</b> | Mutter M 8 för 2005—582   |
| <b>2005—591</b> | Fästskruv för cylinderlock<br>M 25176 och M 25494 | <b>2804—351</b> | Fjäderbricka för 2505—261 |
| <b>2005—596</b> | Fästskruv för cylinderlock<br>M 25658             | <b>2816—233</b> | Bricka för 2005—596       |

Cylinderfästbultar och brickor se sid. 27

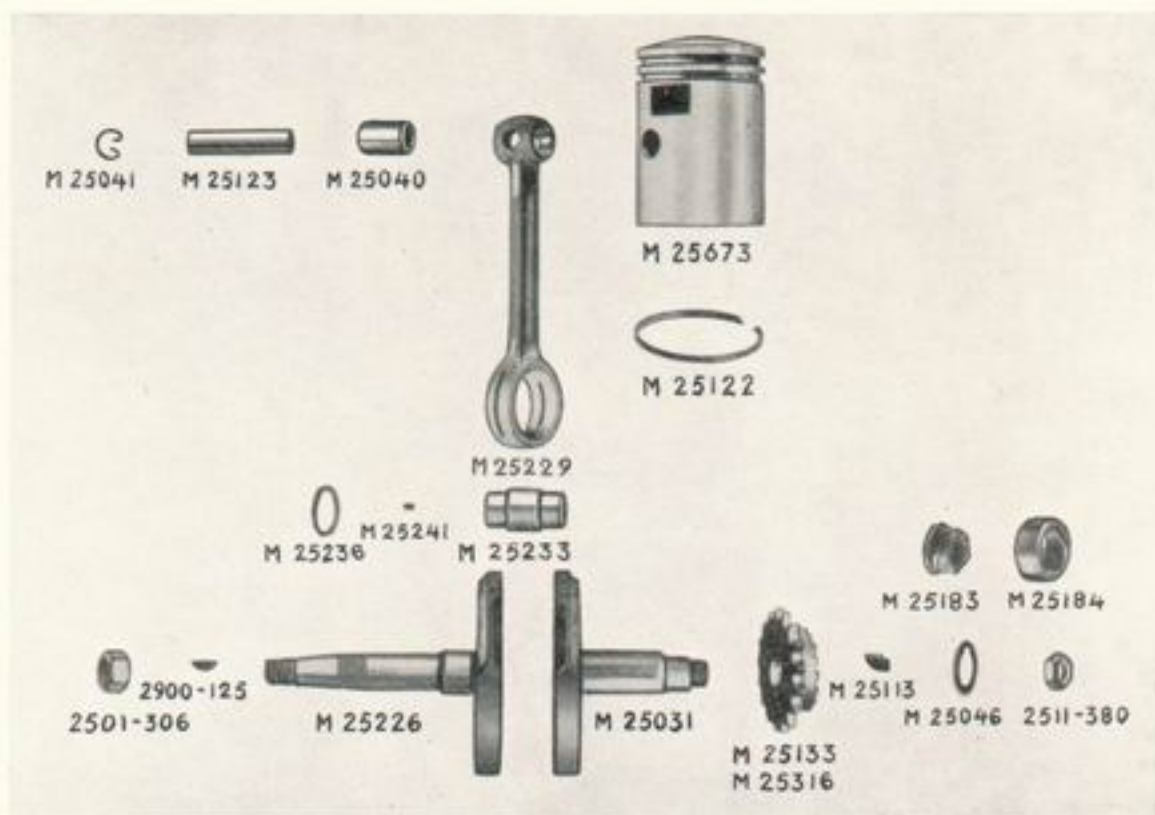

### Balansparti:

M 25031	Motoraxel, höger, m. balans	M 25230	Balansparti med vevstake och vevlager
M 25040	Bussning för M 25229	M 25233	Vevtapp
M 25041	Stoppring för M 25123	" 1	" överd. på mitten
M 25046	Låsbricka för 2511—380	" 2	" " på båda ändarna
M 25113	Kil för M 25133 och M 15316	" 12	" " både på mitten o. på ändarna
M 25122	Kolvring, 55 mm	M 25236	Bricka för rullager
" 1	" 55,5 mm 1:a överd.	M 25241	Rulle, 5 Øx5 mm (30 st till varje lager, finns i 9 dim-klasser)
" 2	" 56 " 2:a "	M 25316	Kedjekrans på motoraxel, 13 griptänder
" 3	" 56,5 " 3:e "	M 25673	Kolv, 55 mm med bult och kolringar
M 25123	Kolvbult	" 1	Kolv, 55,5 mm 1:a överd.
" 1	" 1:a överd.	" 2	" 56 " 2:a "
" 2	" 2:a "	" 3	" 56,5 " 3:e "
M 25133	Kedjekrans på motoraxel, 16 griptänder	M 25495	Balansparti för 31 sport
M 25183	Utkastareskruv		
M 25184	Utkastare		
M 25226	Motoraxel, vänster, med balans		
M 25229	Vevstake med bussning vevtapp och rullar		

### Husqvarna standarddelar:

2501—306	Svänghjuls-mutter för M 25226	2511—380	Mutter för M 25133 och M 25316
		2900—125	Kil för svänghjul



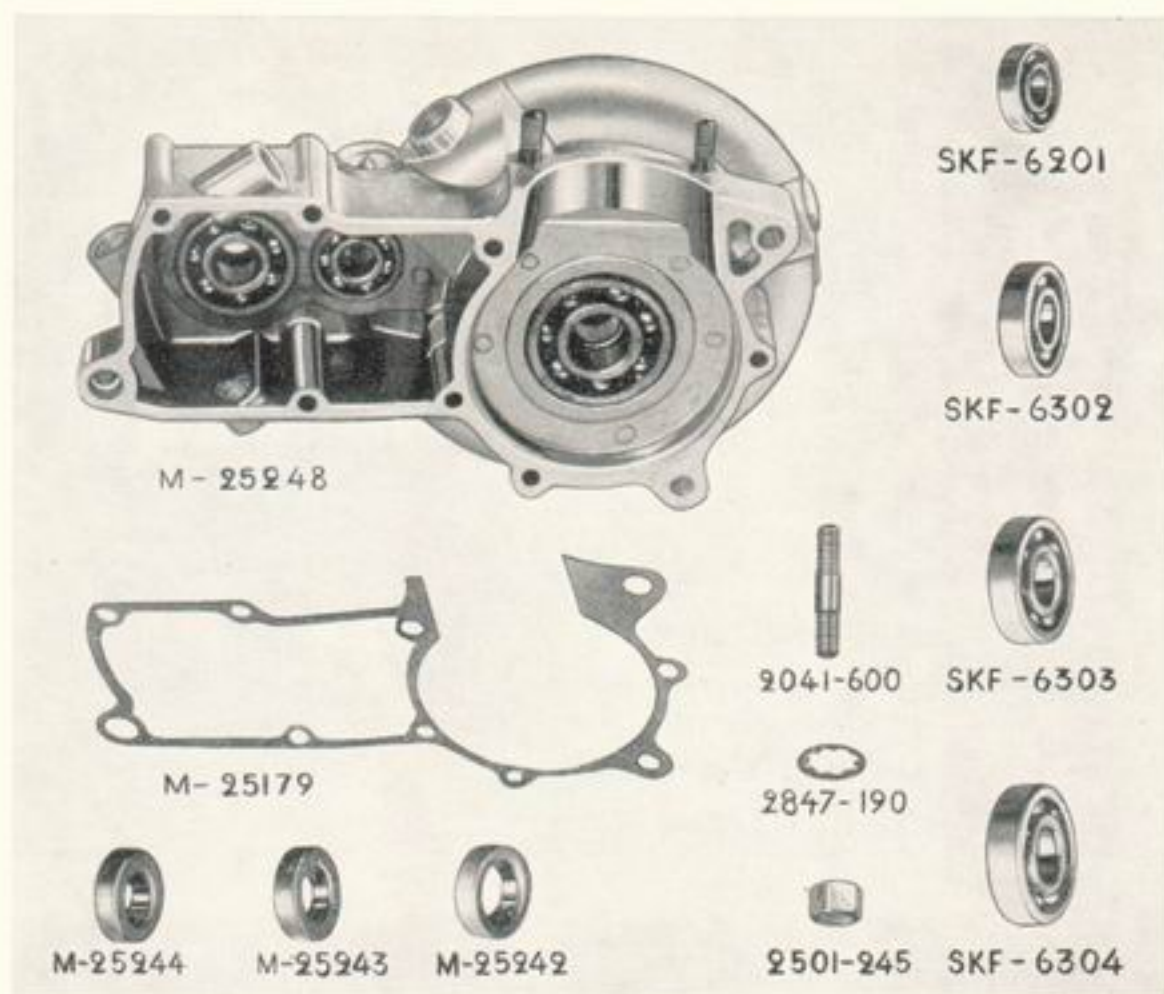

### Vevhusdelar:

- |  |   |
|--|---|
| <p><b>M 25179</b> Packning mellan vevhushalvorna</p> <p><b>M 25242</b> Tätning för motoraxel i höger vevhushalva</p> <p><b>M 25243</b> D:o för motoraxel i vänster vevhushalva</p> <p><b>M 25244</b> D:o för hjälpxel i vänster vevhushalva</p> <p><b>M 25248</b> Vevhushalva, vänster, med kullager, tätningar och cylinderfästbultar</p> | <p><b>M 25249</b> Vevhushalva, vänster, utan lösa delar</p> <p><b>SKF-6201</b> Kullager för huvudaxel, vänster och hjälpxel, höger</p> <p><b>SKF-6302</b> D:o för huvudaxel, höger och hjälpxel, vänster</p> <p><b>SKF-6303C3</b> D:o för motoraxel, yttre vänster</p> <p><b>SKF-6304C3</b> D:o för motoraxel, inre höger och vänster</p> |
|--|---|

### Husqvarna standarddelar:

- 2041-600** Cylinderfästbult
- 2501-245** Mutter för 2041-600
- 2847-190** Låsbricka innertandad

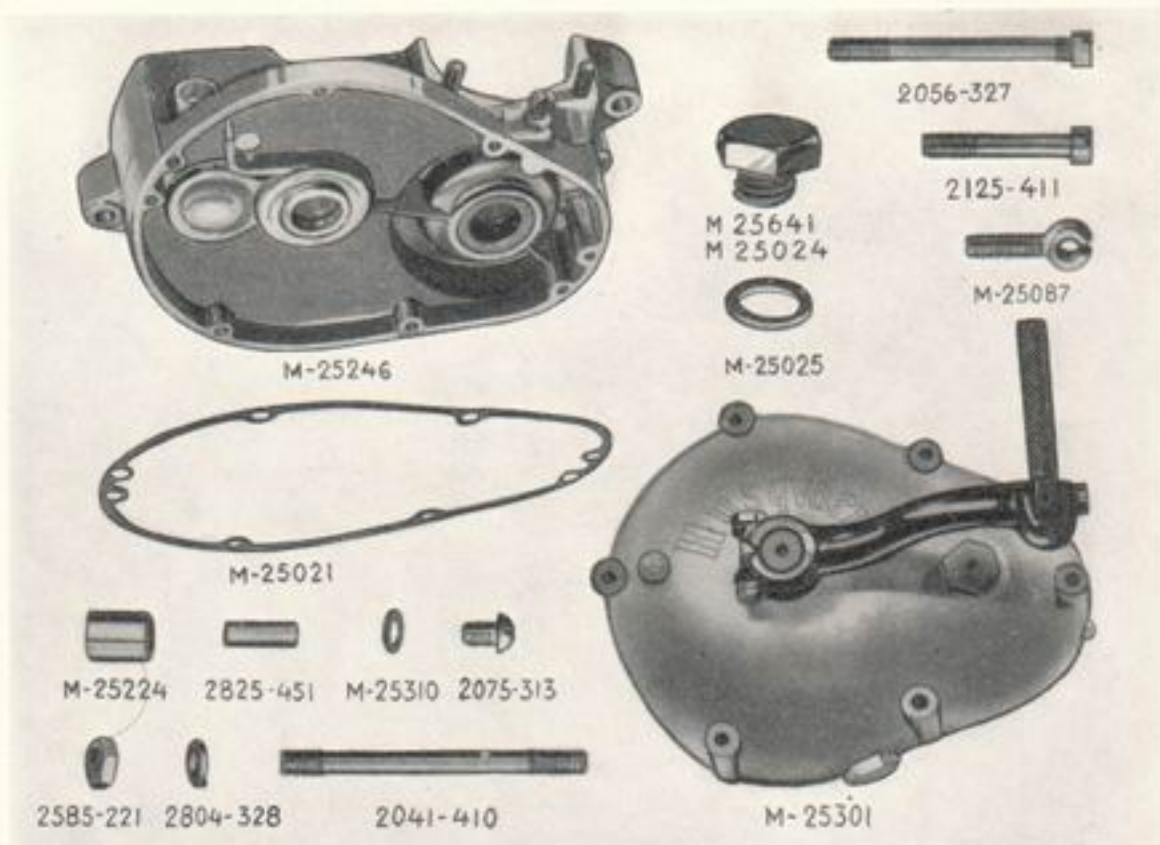

### Vevhusdelar:

- |                |  |                |  |
|----------------|--|----------------|--|
| <b>M 25021</b> | Packning för M 25302                                   | <b>M 25301</b> | Transmissionslock, med kickstart, modell 27, 227, 28, 228, 29, 229, 30 och 230 |
| <b>M 25024</b> | Olje- och avtappningsskruv                             | <b>M 25302</b> | D:o, utan kickstart  |
| <b>M 25025</b> | Packning för M 25024                                   | <b>M 25310</b> | Fiberbricka för 2075—313   |
| <b>M 25087</b> | Fäste för kabelspännskruv                              | <b>M 25311</b> | Skyddsbricka   |
| <b>M 25224</b> | Styrhylsa för vevhushalvorna                           | <b>M 25641</b> | Avtappningsskruv, magnetplugg  |
| <b>M 25246</b> | Vevhushalva, höger, med kullager o. cylinderfästbultar |                |  |
| <b>M 25247</b> | D:o, höger, utan lösa delar                            |                |  |

### Husqvarna standarddelar:

- |                 |   |                 |   |
|-----------------|---|-----------------|---|
| <b>2041—410</b> | Pinnskruv M 6 för M 25301                   | <b>2075—313</b> | Nivåskruv för M 25301 och M 25302                 |
| <b>2041—525</b> | Pinnskruv, längd 55 mm gänga M7 (=överdim.) | <b>2585—221</b> | Mutter för M 25087 och 2041—410                   |
| <b>2041—540</b> | D:o, längd 67 mm gänga M7 (=överdim.)       | <b>2511—270</b> | Mutter för 2041—525, 2041—540 och 2041—545        |
| <b>2041—545</b> | D:o, längd 70 mm gänga M7 (=överdim.)       | <b>2804—328</b> | Fjäderbricka för 2041—410                         |
| <b>2125—411</b> | Skruv för M 25246 och M 25248, längd 35 mm  | <b>2825—451</b> | Styrpinne för höger vevhushalva och kickstartlock |
| <b>2056—327</b> | D:o för M 25246 och M 25248, längd 55 mm    |                 |   |



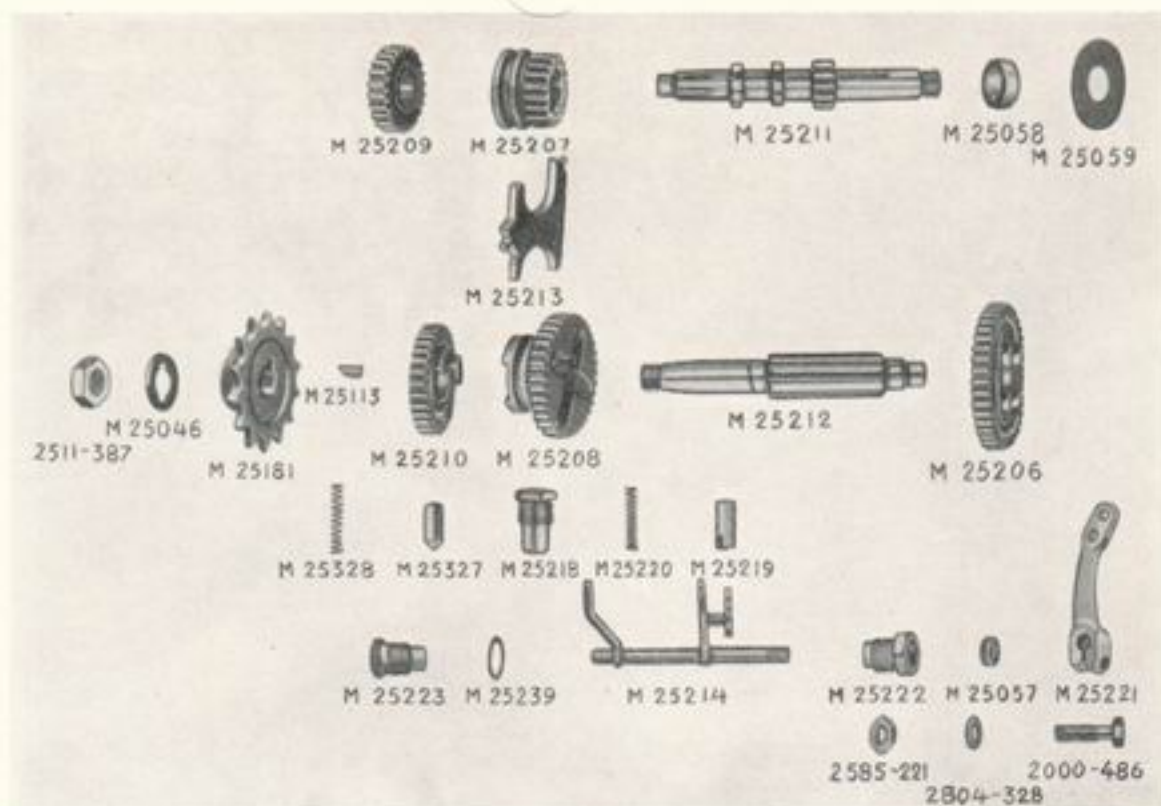

### Växellåddelar:

M 25046	Låsbricka	M 25211	Huvudaxel
M 25057	Packning för M 25221	M 25212	Hjälpaxel
M 25058	Avståndshylsa	M 25213	Ledarplåt för M 25207 och M 25208
M 25059	Bricka	M 25214	Växelförare
M 25113	Kil för frikopplingscentrum och kedjehjul	M 25218	Spärrhållare för M 25219
M 25181	Kedjehjul 14 tänder, 1/2" x 5/16"	M 25219	Spärr för M 25214, modell 27, 227, 28, 228, 29, 229, 30 och 230
M 25182	D:o, 13 tänder 1/2" x 5/16"	M 25220	Spärrfjäder för M 25219
M 25206	Kugghjul på hjälpaxel 1:ans växel (42 kuggar)	M 25221	Växlingsarm
M 25207	D:o på huvudaxel 2:ans växel (20 kuggar)	M 25222	Lagerhylsa för M 25214
M 25208	D:o på hjälpaxel 2:ans växel (35 kuggar)	M 25223	Lagerskruv för M 25214
M 25209	D:o på huvudaxel 3:ans växel (24 kuggar)	M 25239	Fiberbricka för M 25222 och M 25223
M 25210	D:o på hjälpaxel 3:ans växel (31 kuggar)	M 25327	Spärr för M 25214, modell 30 Sport
		M 25328	Spärrfjäder för M 25327
		M 25574	Kedjehjul, 15 tänder, för HVA-Parilla

### Husqvarna standarddelar:

2005—486	Skruv för M 25221	2511—387	D:o för kedjehjul och frikopplingscentrum
2585—221	Mutter för 2005—486	2804—328	Fjäderbricka för 2585—221

Drivkedja och kedjedelar, se sid. 52



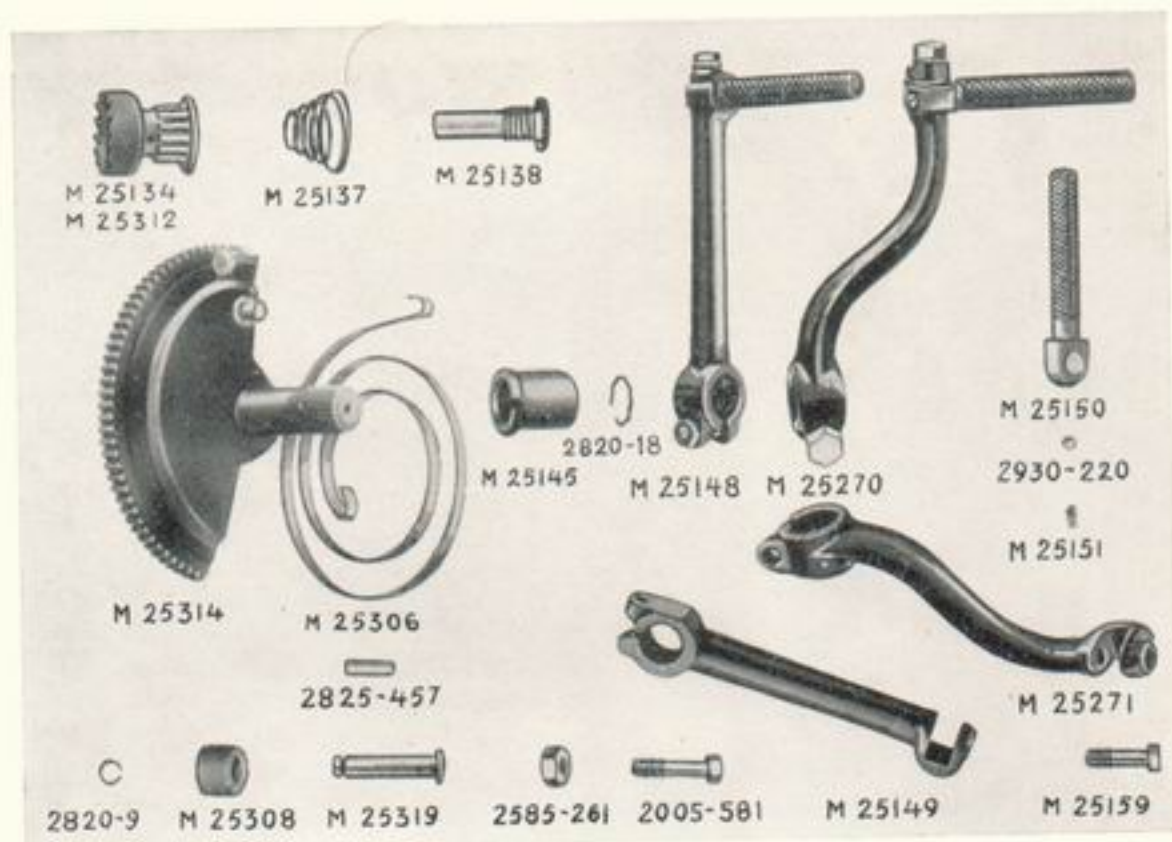

### Kickstartdelar:

- |                |  |                |  |
|----------------|--|----------------|--|
| <b>M 25134</b> | Kugghjul, med medbringare, modell 27 och 227, 16 grip-tänder, rak kugg | <b>M 25161</b> | Avståndsbussning för M 25148 och M 25270                   |
| <b>M 25137</b> | Fjäder för M 25134 och M 15312   | <b>M 25270</b> | Kickstartvev   |
| <b>M 25138</b> | Axel för M 25134 o. M 25312.   | <b>M 25271</b> | D:o, utan delar  |
| <b>M 25145</b> | Bussning   | <b>M 25306</b> | Fjäder för M 25314   |
| <b>M 25148</b> | Kickstartvev   | <b>M 25308</b> | Stoppring  |
| <b>M 25149</b> | D:o, utan delar  | <b>M 25312</b> | Kugghjul med spiralkugg, modell 28 t.o.m. 32 Sport         |
| <b>M 25150</b> | Kickstartpedal för M 25148 o. M 25270                                  | <b>M 25314</b> | Kuggsegment, spiralkugg, modell fr.o.m. 28 t.o.m. 32 Sport |
| <b>M 25151</b> | Stoppfjäder för M 25150  | <b>M 25319</b> | Stoppbult för Seeger-säkring 2820-9                        |
| <b>M 25159</b> | Skruv för M 25150  |                |  |

### Husqvarna standarddelar:

- |                 |                                   |                 |                              |
|-----------------|-----------------------------------|-----------------|------------------------------|
| <b>2005-582</b> | Fästskruv för M 25148 och M 25270 | <b>2820-18</b>  | Låsring för M 25314          |
| <b>2585-261</b> | Mutter för 2005-582               | <b>2825-457</b> | Pinne, cyl.-, M 25306        |
| <b>2820-9</b>   | Fjädderring för M 25319           | <b>2847-190</b> | Låsbricka för 2585-261       |
|                 |                                   | <b>2930-220</b> | Stålkula, 3/16", för M 25150 |

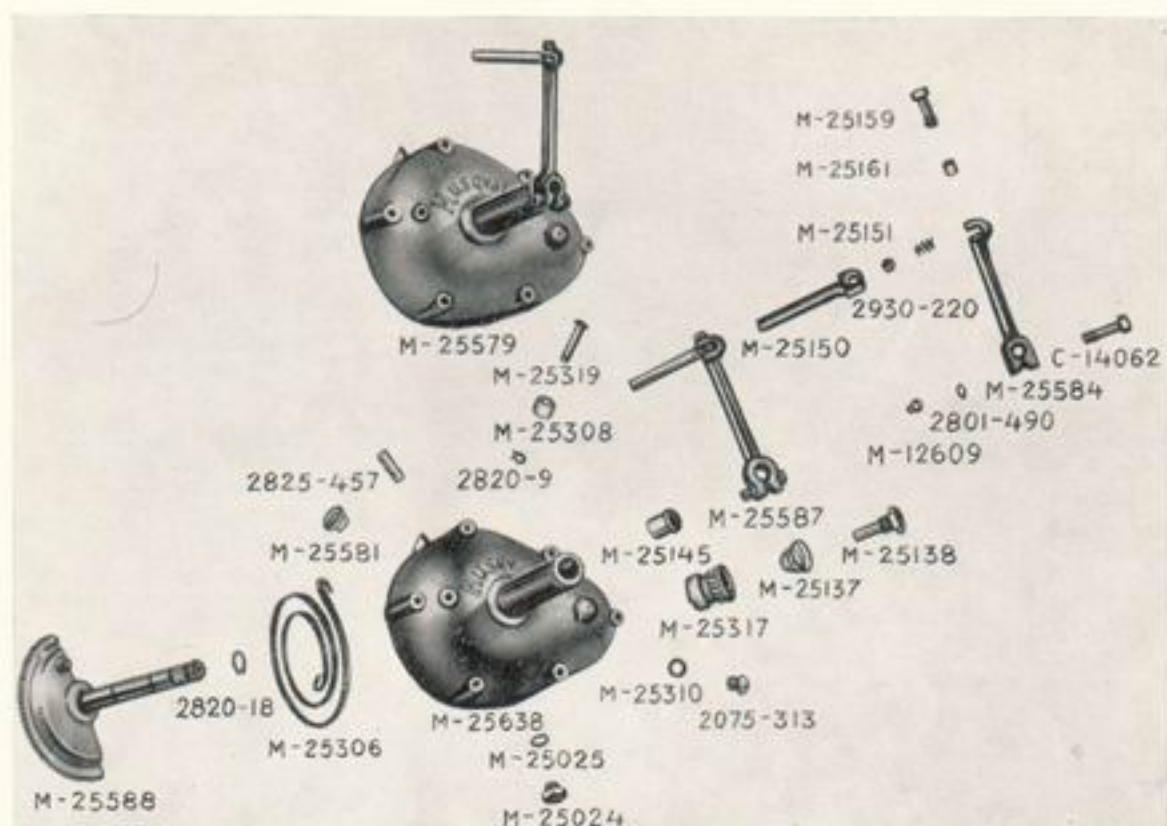

### Transmissionshus och kickstartdelar för HVA-Parilla:

<b>C 14062</b>	Skruv för M 25587	<b>M 25308</b>	Stoppning för M 25319
<b>M 12609</b>	Kupolmutter för C 14062	<b>M 25310</b>	Fiberring för 2015—313
<b>M 25024</b>	Olje- och avtappningskruv	<b>M 25317</b>	Kugghjul
<b>M 25025</b>	Packning för M 25024	<b>M 25319</b>	Stoppbult
<b>M 25137</b>	Fjäder för M 25317	<b>M 25579</b>	Transmissionslock med kickstart
<b>M 25138</b>	Axel för M 25317	<b>M 25581</b>	Bussning för M 25538
<b>M 25145</b>	Bussning för 25588	<b>M 25582</b>	Distanshylsa för M 25638
<b>M 25150</b>	Kickstartpedal	<b>M 25584</b>	Kickstartvev
<b>M 25151</b>	Stoppfjäder för M 25150	<b>M 25587</b>	Kickstartvev, med pedal och fästskruvar
<b>M 25159</b>	Skruv för M 25150	<b>M 25588</b>	Kuggsegment med tapp
<b>M 25161</b>	Avståndsbussning för M 25587	<b>M 25638</b>	Transmissionslock
<b>M 25306</b>	Fjäder för M 25588		

### Husqvarna standarddelar:

<b>2075—313</b>	Spårskruv för M 25579	<b>2820—9</b>	Spärring för M 25319
<b>2801—490</b>	Bricka för M 12609	<b>2820—18</b>	Låsring för M 25588
<b>2930—220</b>	Stålkula 3/16" för M 25150	<b>2825—457</b>	Cyl.-pinne 6 h8x20

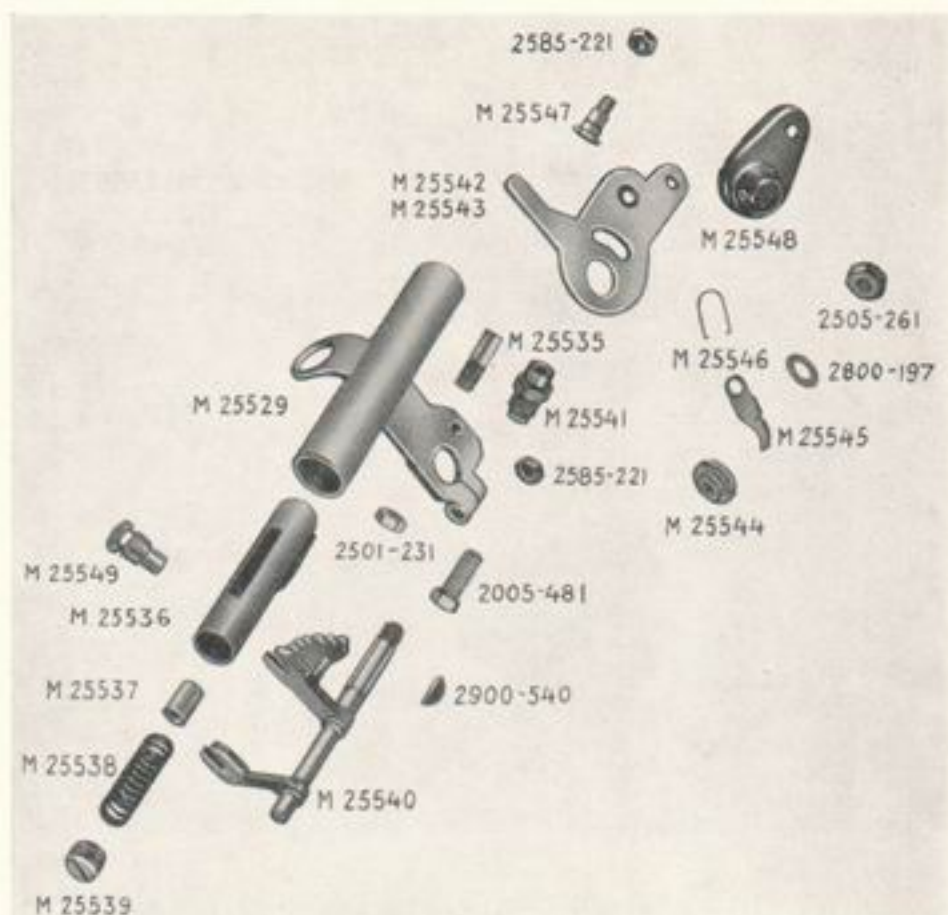

**Växelmekanism, kompl. (Crick-crack-växel)  
för samtliga Mc-modeller 31, 231 och 32 Sport samt HVA-Parilla**

M 25528	Växelmekanism	M 25542	Vridskiva för modell 31, 231 och 32 Sport.
M 25529	Bottenskiva	M 25543	Vridskiva för HVA-Parilla
M 25535	Skafvskruv för M 25542	M 25544	Spärrskiva
M 25536	Returfjädersrör	M 25545	Spärr
M 25537	Skyddshylsa	M 25546	Spärrfjäder för M 25545
M 25538	Returfjäder för M 25536	M 25547	Ansatskruv för M 25529
M 25539	Justerskruv för M 25537	M 25548	Käpa
M 25540	Växelförare	M 25549	Spärrhållare
M 25541	Lagringshylsa för M 25529		

**Husqvarna standarddelar:**

2501—231	Mutter för M 25535	2585—221	D:o för 2005—481 och M 25547
2005—481	Skruv för M 25529	2800—197	Bricka för 2505—261
2505—261	Mutter för M 25540	2900—540	Woodruffkil för M 25540



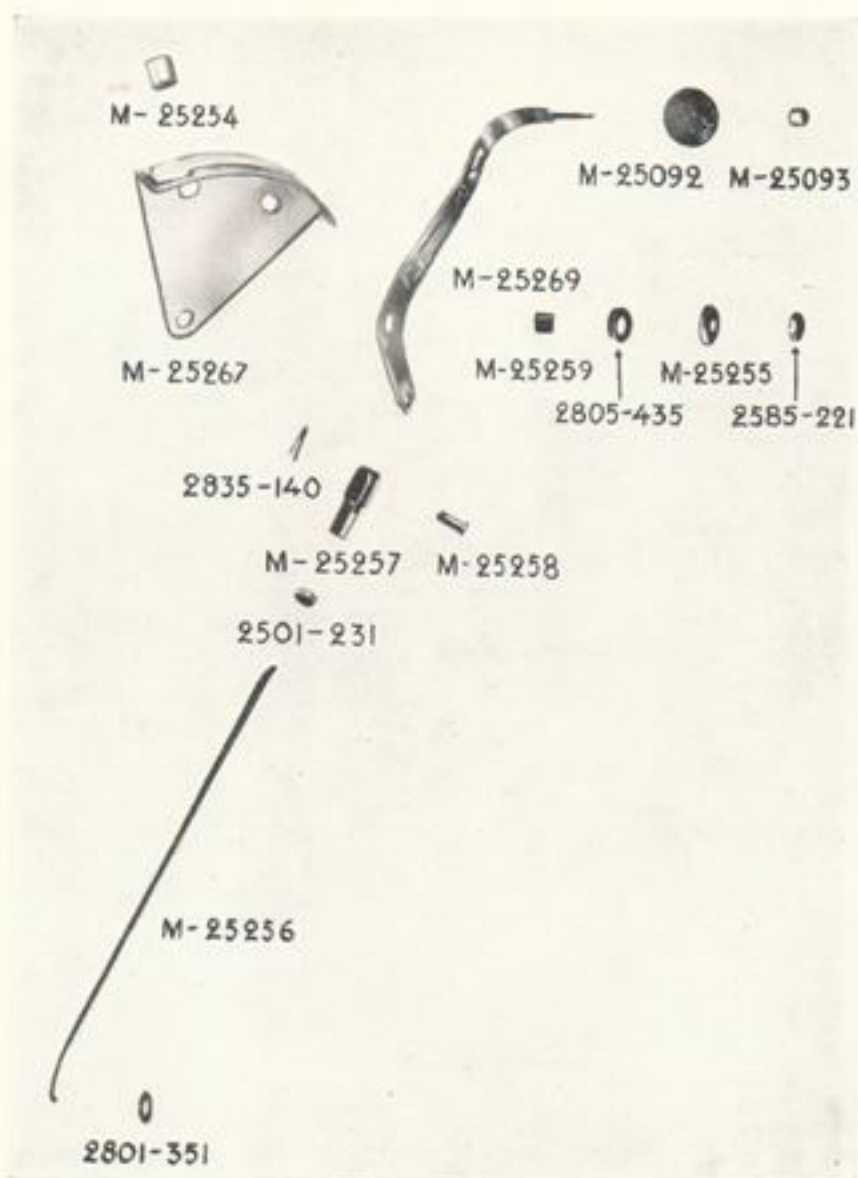

### Handväxelanordning, modell 27, t.o.m. 230

M 25092	Kula för växelspak	M 25258	Bult för M 25257
M 25093	Fästhylsa för M 25092	M 25259	Bussning för M 25268
M 25254	Avståndshylsa	M 25267	Växelsegment
M 25255	Bricka för 2510—171	M 25268	Växelspak med kula
M 25256	Växelslag	M 25269	Växelspak
M 25257	Gaffel (förenar M 25256 och M 25268)		

### Husqvarna standarddelar:

2501—231	Stoppmutter för M 25257	2805—435	Fjäderbricka, dubbel
2585—221	Mutter för M 25267 och M 25269	2835—140	Saxsprint för M 25256 och M 25258
2801—351	Bricka för M 25256 ers. av 2801—350		

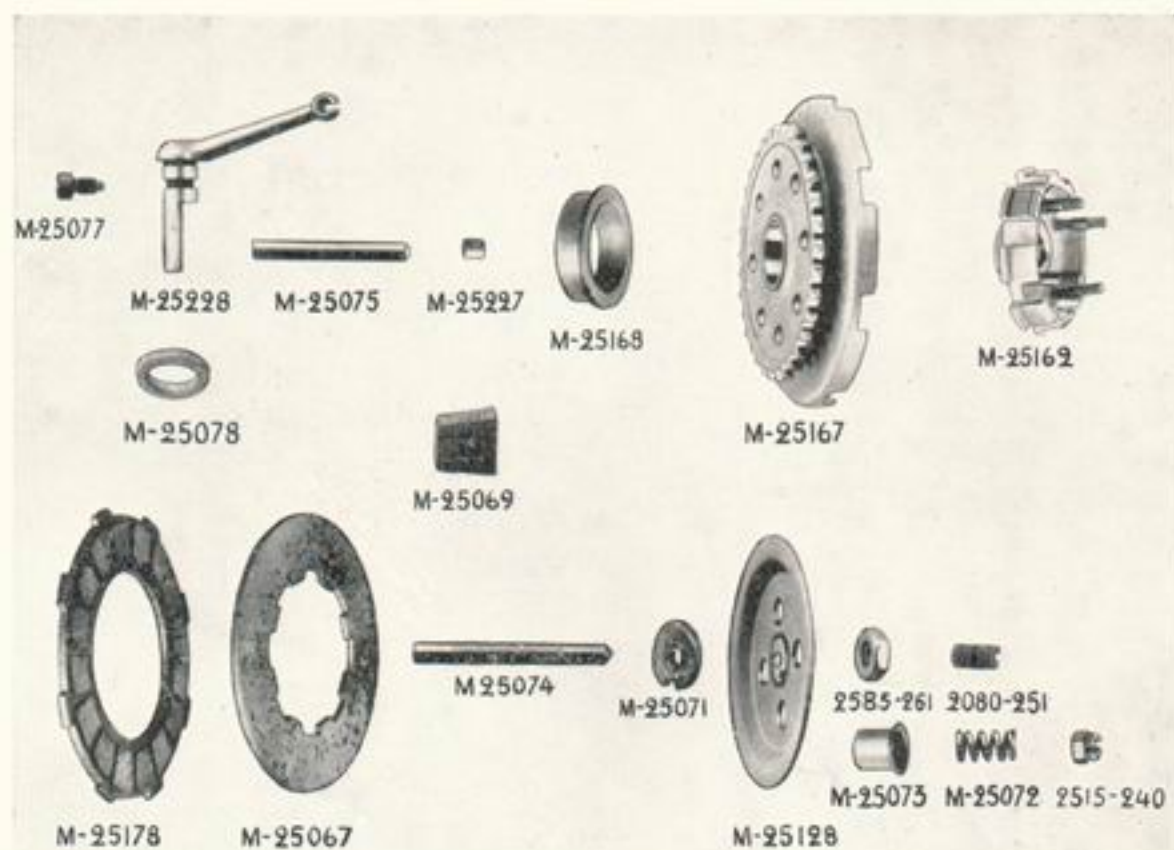

### Frikopplingsdelar:

M 25067	Ställamell, inre och yttre	M 25128	Tryckskiva
M 25069	Kork för M 25178	M 25162	Frikopplingscentrum med pinnskruvar
M 25071	Fästmutter för justeringskruv	M 25167	Kopplingskrans med bussning och fastnitad kedjehjul
M 25072	Frikopplingsfjäder	M 25168	Bussning för M 25167
M 25073	Hylsa för M 25072	M 25178	Korklamell med kork
M 25074	Frikopplingsstång, lång	M 25227	Frikopplingsstång, mellandel
M 25075	" kort	M 25228	Frikopplingsarm
M 25077	Stoppskruv för M 25228		
M 25078	Packning för M 25228		

### Husqvarna standarddelar:

2080—251	Justeringskruv för M 25074
2585—261	Mutter för 2080—251
2515—240	Kronmutter.

Kil, mutter och bricka för frikopplingscentrum, se sid 29

Kedja och kedjedelar, se sid 52

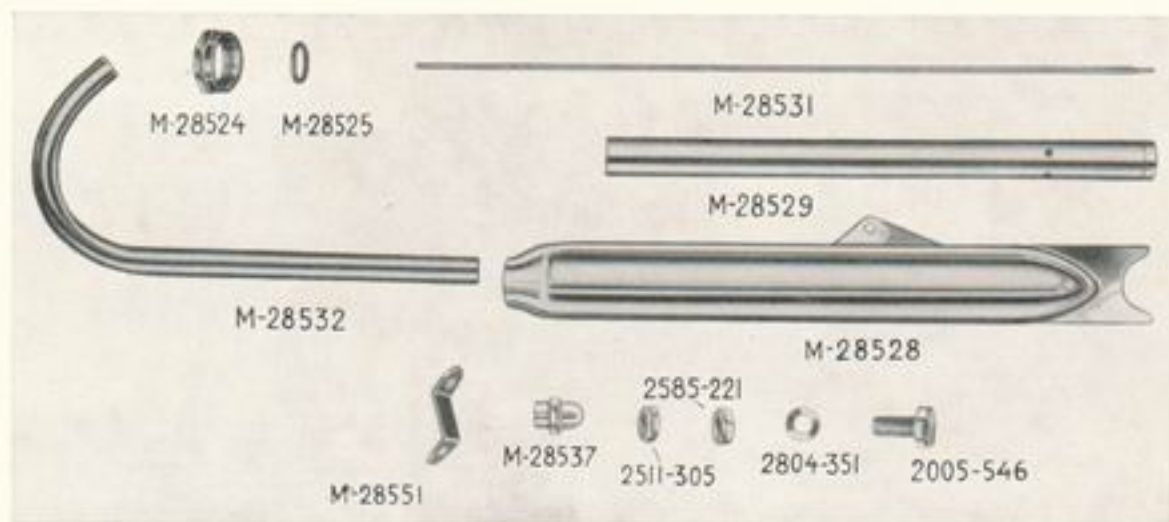

### Ljuddämpare för mod. 27 t.o.m. 231 Standard

M 28527	Ljuddämpare	M 28531	Dragstång
M 28524	Avgasmutter	M 28532	Utblåsningsrör
M 28525	Packning för M 28524	M 28537	Kupolmutter för dragstång
M 28528	Ytterhölje	M 28551	Fästplåt
M 28529	Innerrör		

### Husqvarna standarddelar:

2005—546	Skruv för M 28551	2585—221	Mutter
2511—305	Mutter	2804—351	Fjäderbricka



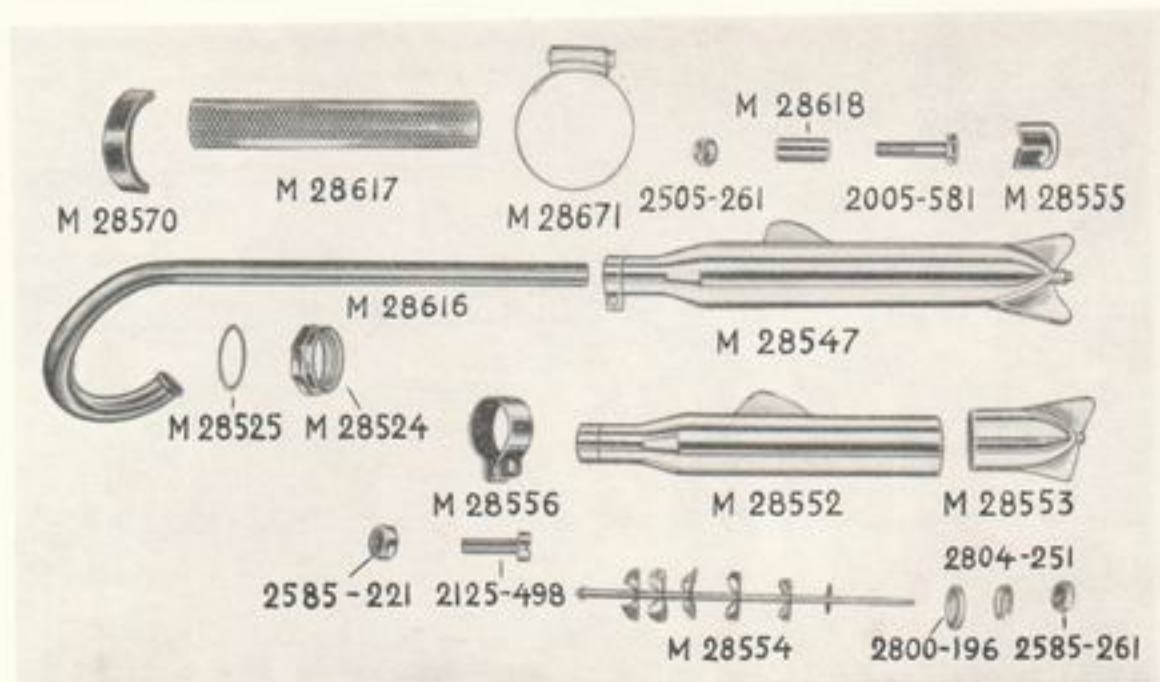

### Ljuddämpare för 30, 31 och 32 Sport

M 28547	Ljuddämpare för 30 och 31 Sport	M 28555	Hylsa för M 28554, 30 o. 31 Sport
M 28640	Ljuddämpare kompl. för 32 Sport	M 28556	Klammer
M 28524	Avgasmutter	M 28570	Mellanläggshalva
M 28525	Packning för M 28524	M 28571	Slangklämma
M 28552	Manteldel	M 28611	Stjärt för 32 Sport
M 28553	Stjärt för 30 och 31 Sport	M 28612	Hylsa för M 28554, 32 Sport
M 28554	Insats	M 28616	Avgasrör
		M 28617	Skyddsplåt
		M 28618	Distanshylsa för 2005—581

### Husqvarna standarddelar:

2005—582	Skruv för fastsättning av ljuddämpare	2585—221	Mutter för 2125—498
2125—498	Skruv för M 28556	2800—236	Bricka för M 28554
2505—261	Mutter för 2005—582	2804—351	Fjäderbricka för M 28554
		2585—261	Mutter för M 28554

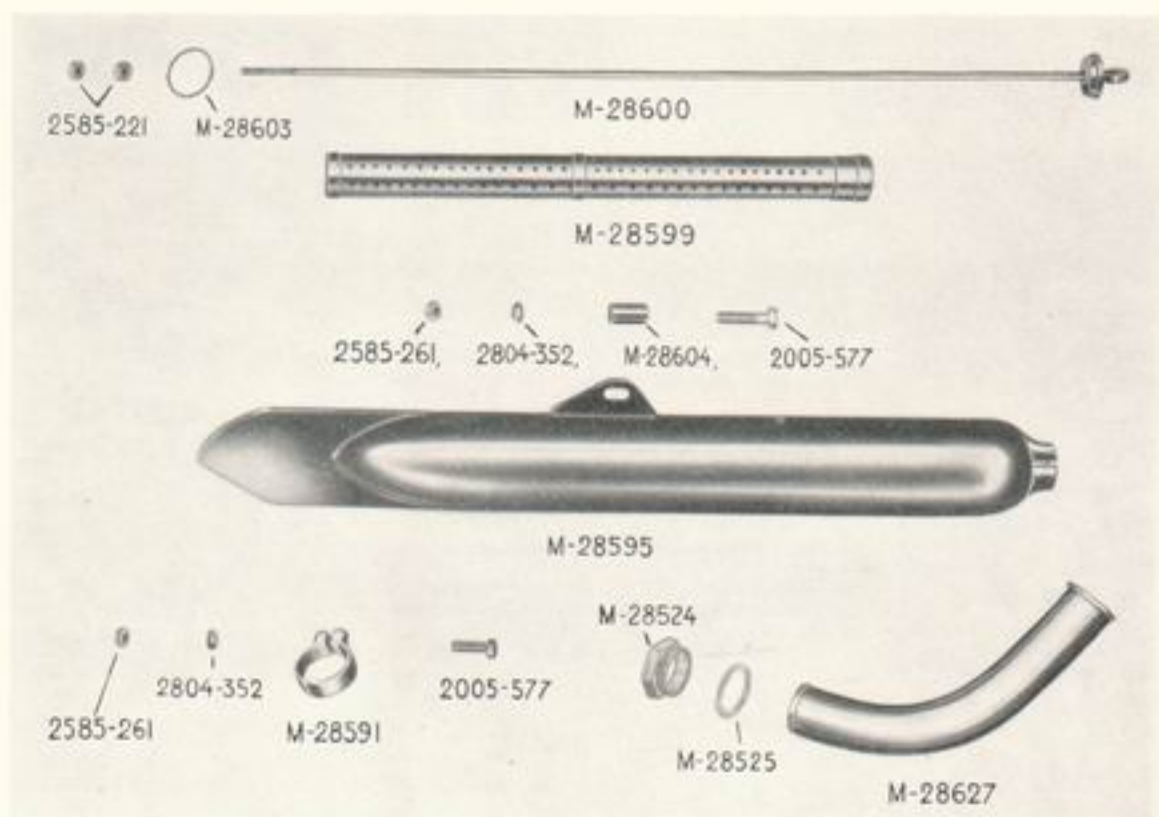

### Ljuddämpare för HVA-Parilla

<b>M 28594</b> Ljuddämpare	<b>M 28600</b> Dragstäng med packning o. 2 st muttrar
<b>M 28524</b> Mutter för förbindelserör	<b>M 28603</b> Packning för dragstäng
<b>M 28525</b> Packning för mutter	<b>M 28604</b> Hylsa
<b>M 28592</b> Klammer	<b>M 28627</b> Förbindelserör, 2, dra utf.
<b>M 28595</b> Ytterhölje	
<b>M 28599</b> Innerrör	

### Husqvarna standarddelar:

<b>2005—577</b> 6-kantskruv för M 28592 och M 28595	<b>2585—261</b> Mutter för 2005—577
<b>2585—221</b> Mutter för M 28600	<b>2804—351</b> Fjäderbricka för d:o



### Gasreglering:

M 25085	Kabeländhylsa	M 26103	Gasreglage med kabelspirall och nipplar
M 26039	ers. med M 26103	M 26104	Rullhandtag med plasthandtag
M 26041	Nippel vid handtag	M 26105	Handtagshylsa
M 26042	" " gastrottel	M 26107	Fjäder för M 26054
M 26043	ers. med M 26103	M 26108	Fjäderhållare för M 26107
M 26046	Kabelstoppnippel	M 26215	Handtag, gummi, för M 26104
M 26054	Handtagsfäste		
M 26055	Bricka för M 26054		

### Husqvarna standarddelar:

2065—205	Skruv för M 26055, 3x8 mm
2070—216	Klämskruv för M 26054, 4x12 mm

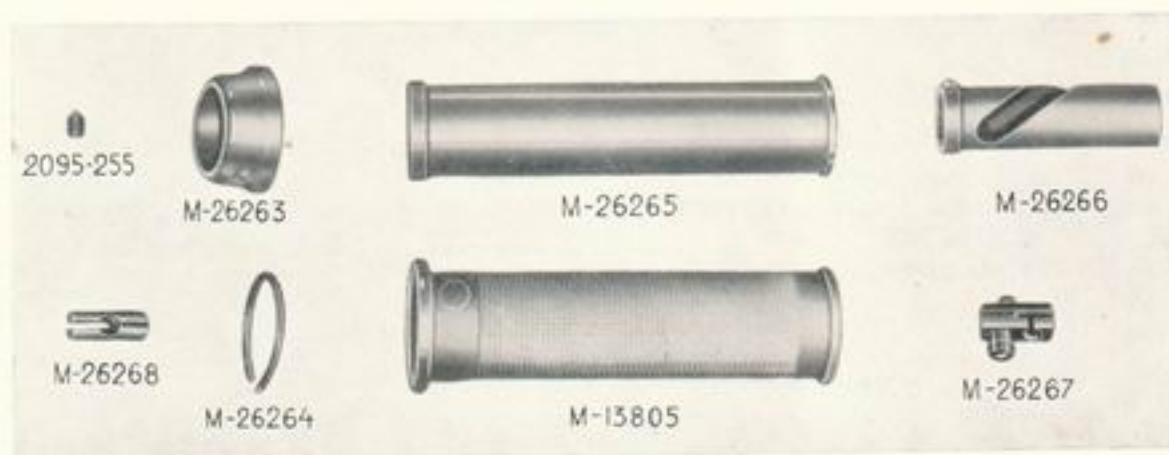

### Gashandtag för HVA Parilla

M 13805	Gummihylsa	M 26265	Handtagshylsa
M 26262	Handtagshylsa kompl utan gummihylsa	M 26266	Glidhylsa
M 26263	Handtagsläste	M 26267	Glidnippel
M 26264	Låsring	M 26268	Stödnippel
		2095—255	Stoppsskruv M. 5x8



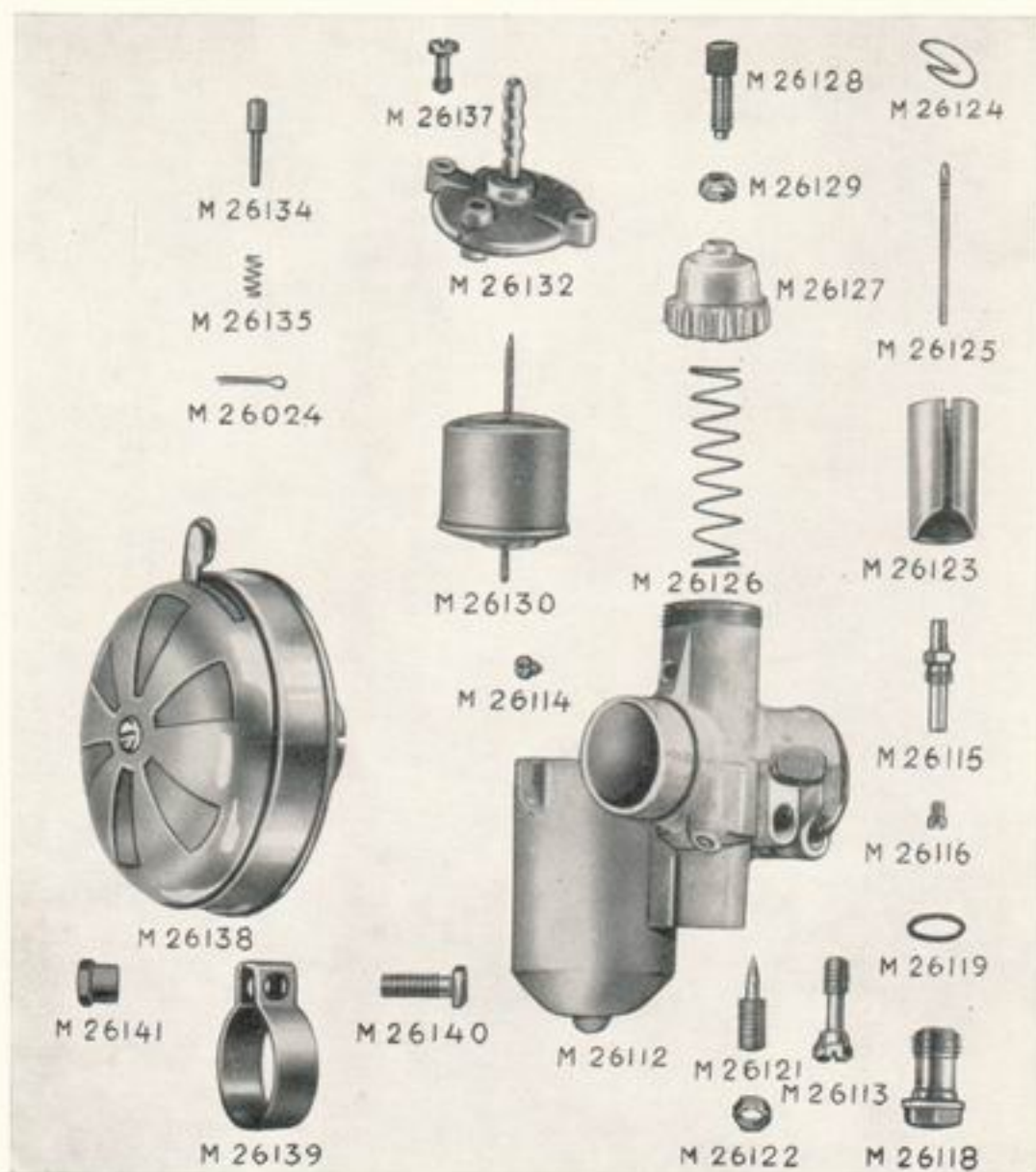

### Förgasare "Bing", mod. 29 och 229:

M 26111	Förgasare utan luftfilter	M 26127	Lock för förgasarehus
M 26112	Förgasarehus	M 26128	Ställskruv för gaswire
M 26113	Klämskruv	M 26129	Stoppmutter för M 26128
M 26114	Tappskruv	M 26130	Flottör
M 26115	Nålmunstycke	M 26131	Flottörnål
M 26116	Huvudmunstycke nr 85	M 26132	Lock för flottörhus
M 26117	" " 80	M 26134	Flödareknapp
M 26118	Boltenskruv	M 26135	Fjäder för M 26134
M 26119	Packning för M 26118	M 26024	Saxsprint för M 26134
M 26120	Tomgångsmunstycke	M 26137	Fästskruv för M 26132
M 26121	Luftregleringsskruv	M 26138	Luftfilter
M 26122	Stoppmutter för M 26121	M 26139	Fästklammer för M 26138
M 26123	Trottell	M 26140	Skruv för M 26139
M 26124	Fjäderbygel för M 26123	M 26141	Mutter för M 26140
M 26125	Nål	M 26200	Munstycke nr 90
M 26126	Trottelfjäder	M 26201	Munstycke nr 75

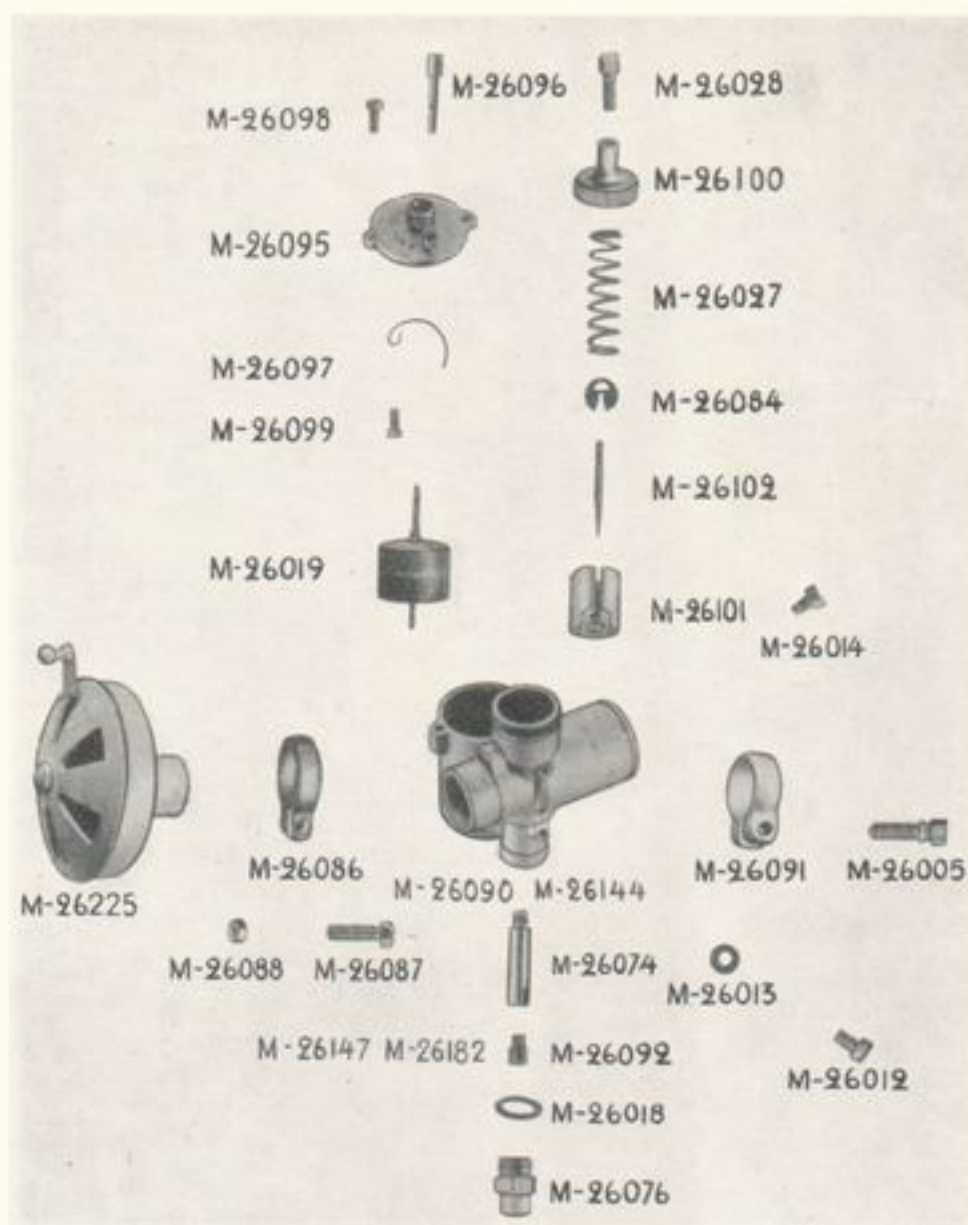

### Förgasare "Amal", modell 27, 227, 28, 228, 30, 230, 30 Sport -53 o. 31

M 26005	Skruv för M 26091	M 26090	Förgasarehus
M 26012	Skruvpropp (arbetskruv)	M 26091	Fästklammer
M 26013	Packning för M 26012	M 26092	Munstycke nr 65
M 26014	Styrskruv för M 26101	M 26093	" " 60
M 26018	Packning för M 26076	M 26094	Lock för flottörhus
M 26019	Flottör	M 26095	Lock för flottörhus
M 26027	Fjäder för M 26101	M 26096	Flödare
M 26028	Kabeljusteringskruv	M 26097	Fjäder för M 26096
M 26074	Munstyckshållare	M 26098	Skruv för M 26095
M 26076	Bottenskruv	M 26099	Skruv för M 26097
M 26084	Stoppbricka för M 26102	M 26100	Lock för M 26090
M 26225	Luftrenare med klammer	M 26101	Gastrottel
M 26086	Fästklammer	M 26102	Nål
M 26087	Skruv för M 26086	M 26143	Förgasare "Amal", för 32 o. 32 Sport, utan luftrenare
M 26088	Mutter för M 26087	M 26144	Förgasarehus för M 26143
M 26089	Förgasare, "Amal", utan luftrenare	M 26147	Munstycke nr 70
		M 26182	" " 75

Avvikande delar till 32 sport och HVA Parilla se sid. 41



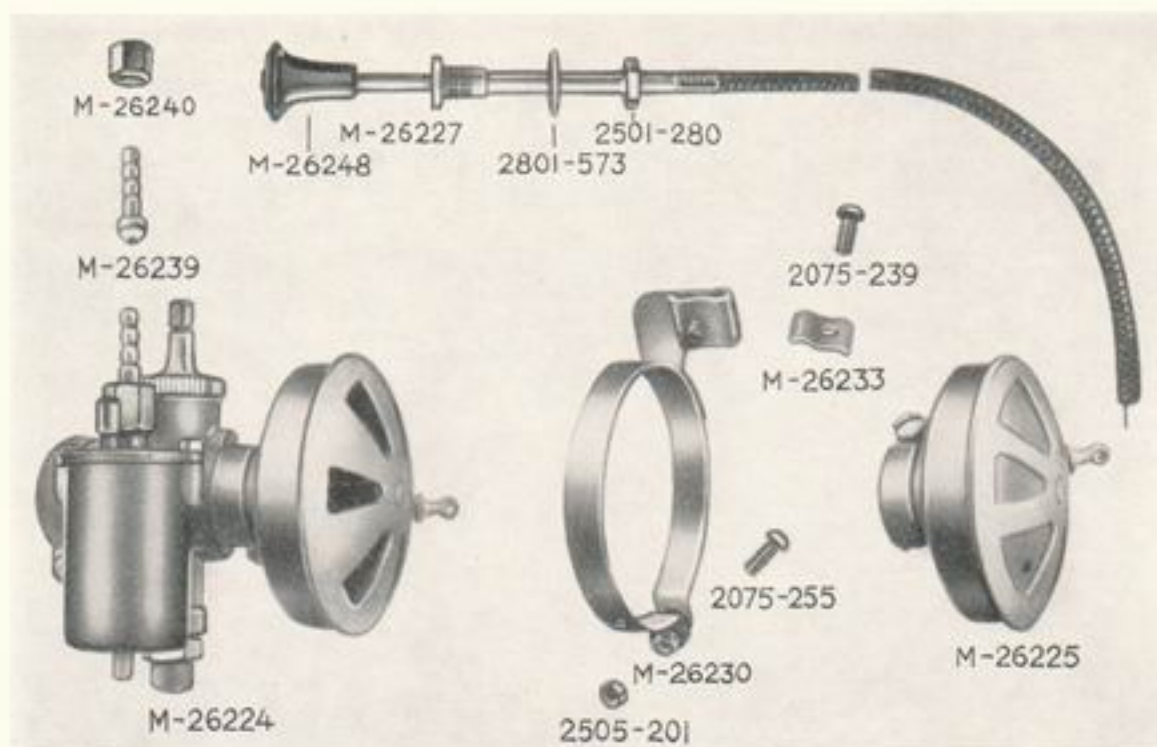

### Förgasare "Amal" med chokereglage, för HVA-Parilla:

M 26224	Förgasare, utan luftrenare	M 26233	Klammer för M 26230
M 26225	Luftrenare	M 26239	Slangnippel
M 26227	Chokereglage	M 26240	Mutter för M 26239
M 26230	Spännband	M 26248	Knapp för choke

### Husqvarna standarddelar:

2075—239	Spårskruv M 5x8 för M 26233	2501—280	Mutter M 10x1 för M 26227
2075—255	D:o M 5x12 för M 26230	2801—573	Bricka BRB 10,5x18 för M 26227
2505—201	Mutter M 5 för 2075—255		

Övriga delar se sid. 40

### Förgasare "Amal" för 32 Sport

Förgasare för 32 sp överensstämmer med detaljerna å sid 40 men med följande ändringar:

Detaljer som bortgår:

M 26089	Förgasare utan luftrenare
M 26090	Förgasarehus

Detaljer som tillkommer:

M 26143	Förgasare utan luftrenare
M 26144	Förgasarehus
M 26147	Munstycke nr 70
M 26182	Munstycke nr 75
M 26239	Slangnippel
M 26240	Mutter



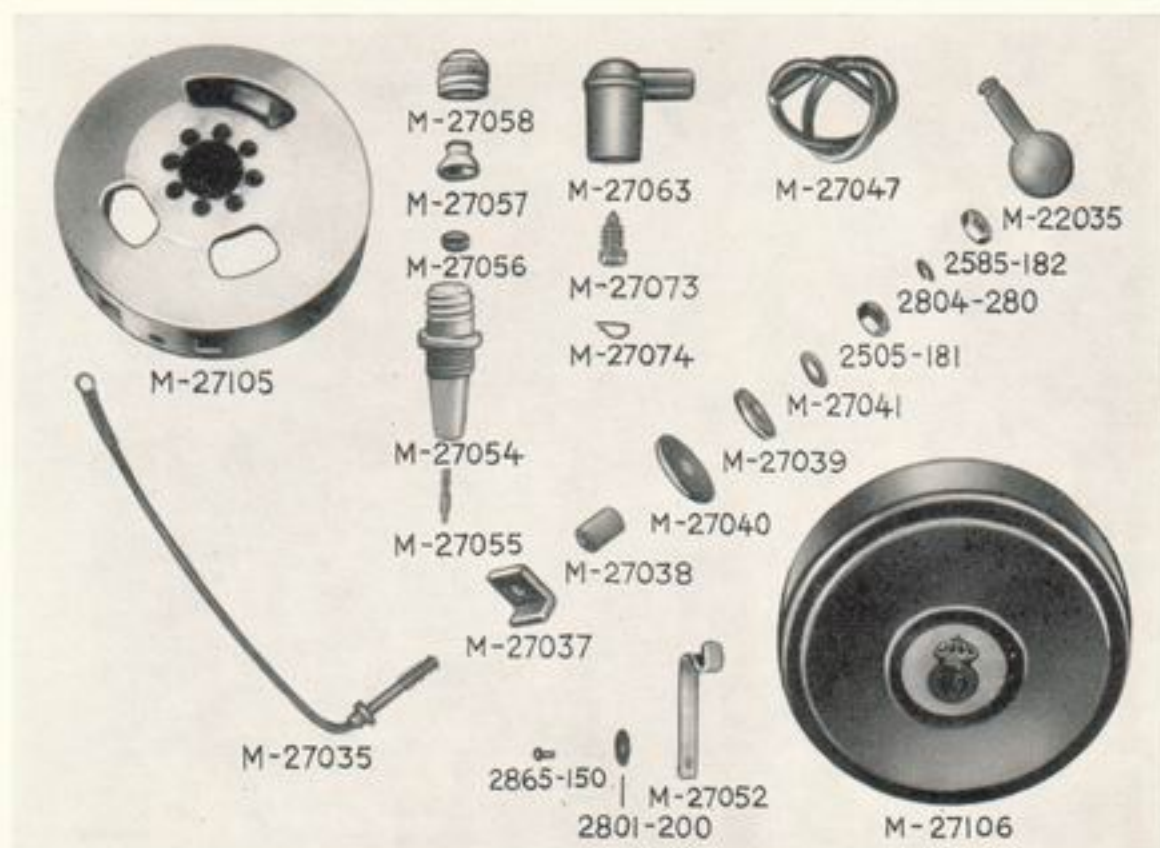

### Svänghjulständdynamo "Stefa" för MC, modell 27—28:

M 22035	Gummiskydd för kabelsko	M 27055	Släpstift med fjäder
M 27035	Ljusanslutningskabel utan lösa delar	M 27056	Gummibussning
M 27037	Isolervinkel	M 27057	Kabelhylsa
M 27038	Isolerbussning	M 27058	Kopplingsmutter
M 27039	Isolerbricka, mindre	M 27062	Tändkabel, med anslutningsnippel och kabelsko
M 27040	" större	M 27063	Tändstiftsskydd
M 27041	Mellanläggsbricka	M 27073	Kontaktskruv för M 27063
M 27047	Tändningskabel	M 27074	Låsfjäder för M 27073
M 27049	Anslutningsnippel	M 27105	Svänghjul
M 27052	Låsfjäder för M 27106	M 27106	Svänghjulsåpa med fästfjäder
M 27054	Anslutningsnippel utan lösa delar		

### Husqvarna standarddelar:

2505—181	Mutter för M 27035	2804—280	Fjäderbricka för M 27035
2585—182	" " M 27035	2865—150	Nit för M 27052
2801—200	Bricka för 2865—150		

Svänghjulsmutter och kil för svänghjul, se sid 26.

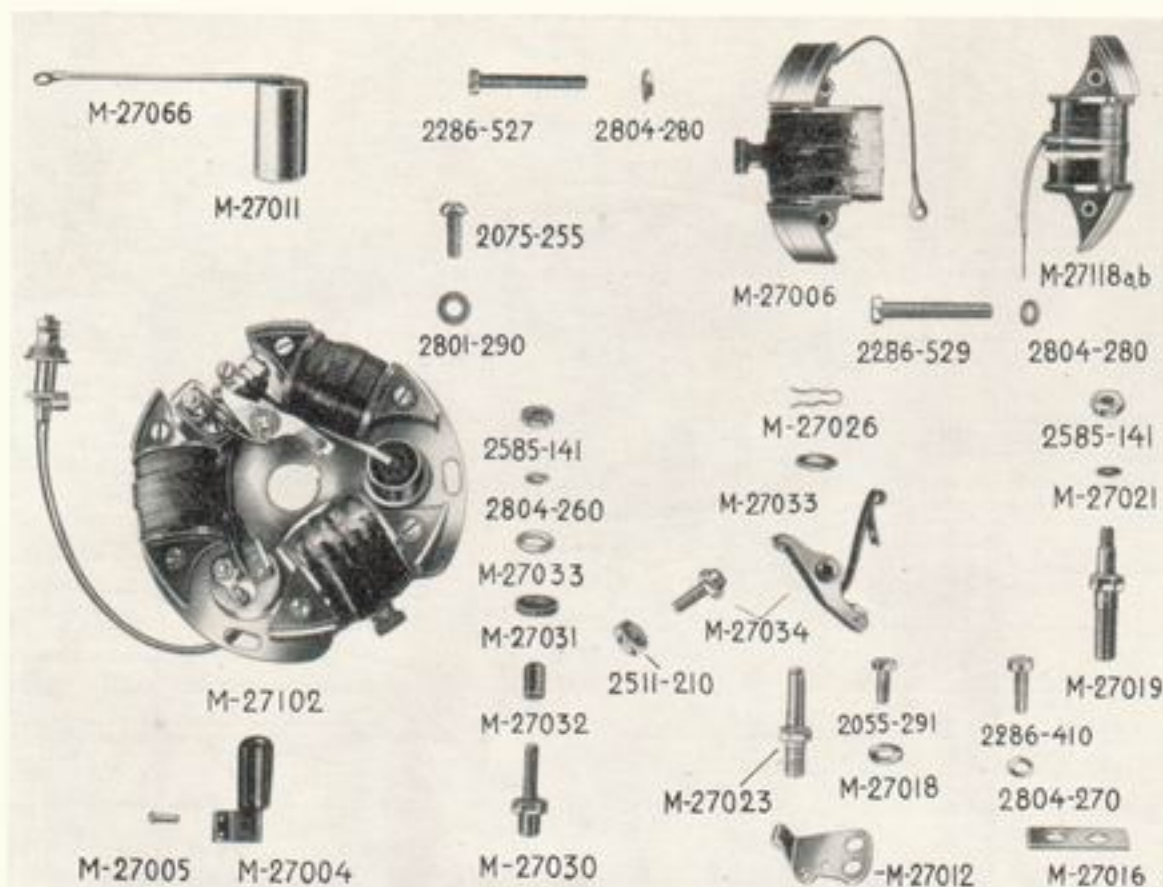

### Svänhjulsmagnet "Stefa" för mc mod. 27—28

- |                |  |                 |  |
|----------------|--|-----------------|--|
| <b>M 27004</b> | Smörjfilter med fästvinkel               | <b>M 27026</b>  | Läsljäder för kontaktarm   |
| <b>M 27005</b> | Utgår                                    | <b>M 27030</b>  | Fästbult för anslutning av ljusspolekabeln   |
| <b>M 27006</b> | Tändspole                                | <b>M 27031</b>  | Isolerbricka för M 27030   |
| <b>M 27011</b> | Kondensator utan kabel                   | <b>M 27032</b>  | Isolerbussning för M 27030   |
| <b>M 27012</b> | Kontakthållare                           | <b>M 27033</b>  | Bricka, större, för M 27030  |
| <b>M 27015</b> | Isolerbussning för kontaktarm            | <b>M 27034</b>  | Kontaktsats  |
| <b>M 27016</b> | Isolerplatta                             | <b>M 27066</b>  | Kondensatorkabel   |
| <b>M 27018</b> | Bricka för M 27019 och 2055—291          | <b>M 27101</b>  | Tänddynamo   |
| <b>M 27019</b> | Fäste för avbrytarefjäder                | <b>M 27102</b>  | Ankarplatta monterad med tänd- och ljusspole, kondensator, avbrytare och belysningsansl. |
| <b>M 27021</b> | Bricka för M 27019                       | <b>M 27118a</b> | Ljusspole med kort kabel   |
| <b>M 27023</b> | Lagerbult för kontaktarm                 | <b>M 27118b</b> | Ljusspole med lång kabel   |
| <b>M 27024</b> | Utjämningsbricka (0,1 mm) för kontaktarm |                 |  |

### Husqvarna standarddelar:

- |                 |                                   |                 |  |
|-----------------|-----------------------------------|-----------------|--|
| <b>2055—291</b> | Fästskruv för M 27012             | <b>2585—141</b> | Mutter M4 för M 27019 och M 27030              |
| <b>2075—255</b> | Fästskruv för ankarplatta         | <b>2801—290</b> | Bricka för 2075—255                            |
| <b>2286—410</b> | Skruv, kabelfäst- o. kortslutning | <b>2804—260</b> | Fjäderbricka för M 27030                       |
| <b>2286—527</b> | Fästskruv M5x27 för tändspole     | <b>2804—270</b> | Fjäderbricka för 2286—410                      |
| <b>2886—529</b> | Fästskruv M5x29 f. ljusspole      | <b>2804—280</b> | Fjäderbricka för skruv till tänd- o. ljusspole |
| <b>2511—210</b> | Låsmutter för kontaktskruv        |                 |  |



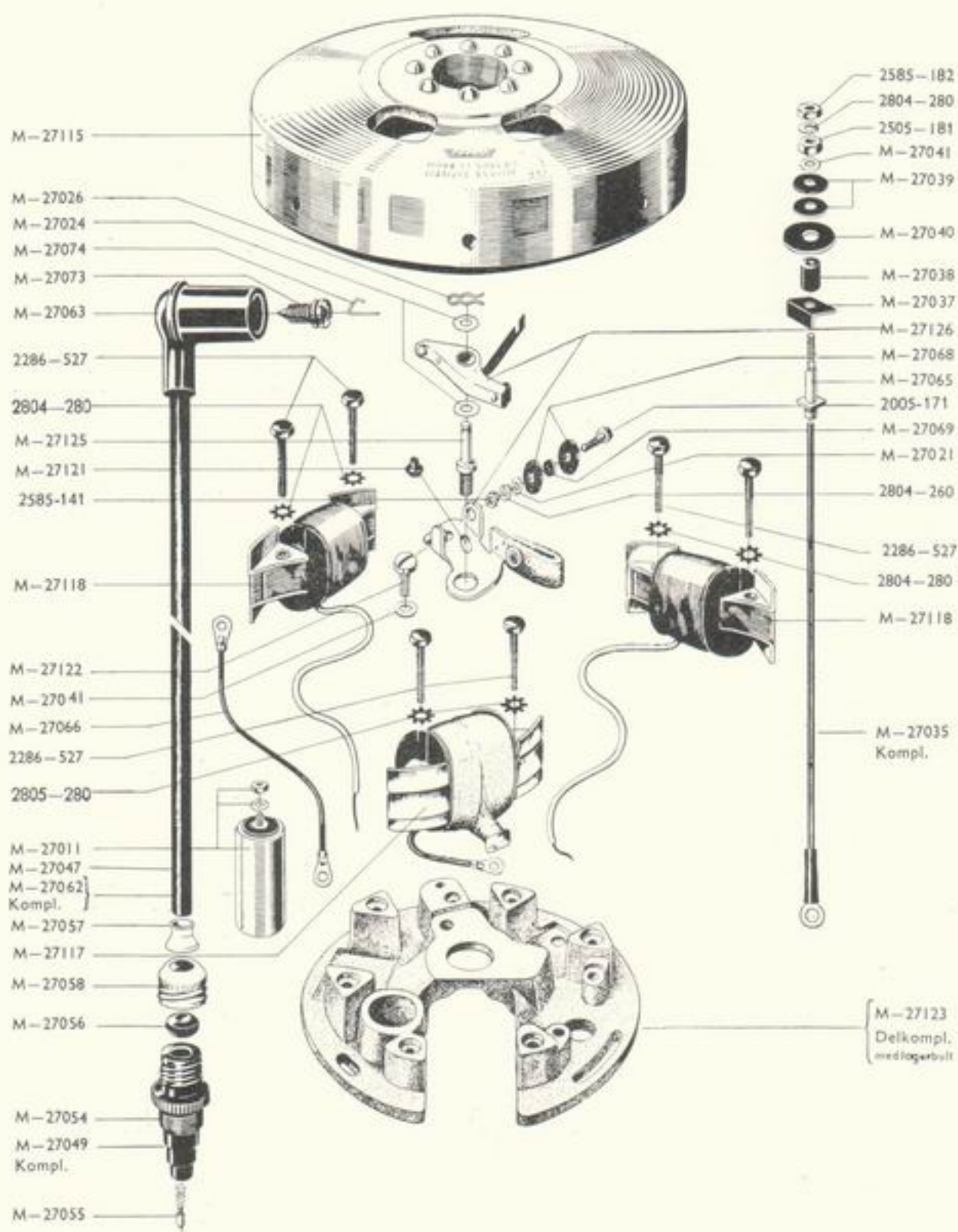



## Svänghjulständdynamo "Stefa" för MC, modell 29—30—31 Lyx

### HVA-Parilla samt 32 Sport

M 27114	Tänddynamo	M 27065	Kabelskruv
M 27011	Kondensator	M 27066	Kabel för kondensator-kontakthållare
M 27021	Bricka	M 27068	Isoleringsbricka, större
M 27024	Utjämningsbricka, 0,1 mm	M 27069	D:a, mindre
M 27026	Läsfjäder för M 27119	M 27073	Kontaktskruv för M 27063
M 27035	Ljusanslutningskabel utan lösa delar	M 27074	Läsfjäder för M 27073
M 27037	Vinkel för M 27065	M 27115	Svänghjul
M 27038	Isolerbussning för M 27065	M 27116	Ankarplatta, med tänd- och ljusspole, kondensator, avbrytare och belysningsanslutning
M 27039	Bricka för M 27065	M 27117	Tändspole
M 27040	Bricka " " "	M 27118	Ljusspole
M 27041	Bricka " " "	M 27121	Excenter
M 27047	Tändkabel	M 27122	ers. av 2125—235
M 27049	Strömufftag	M 27123	Ankarplatta, delkompl. med M 27125
M 27054	Strömufftag	M 27124	D:o, utan lösa delar
M 27055	Släpstift med fjäder för M 27049	M 27125	Lagerbult
M 27056	Gummibussning för M 27049	M 27126	Kontaktsats bestående av
M 27057	Kabelhylsa för M 27049		
M 27058	Kopplingsmutter för M 27049		
M 27062	Tändkabel		
M 27063	Tändstiftsskydd		

### Husqvarna standarddelar:

2005—171	Skruv M 3x10 för kontaktsats	2505—181	Mutter för M 27065
2075—255	Fästskruv för ankarplatta	2585—141	Mutter för 2005—171
2125—235	Fästskruv för kontaktplatta	2585—182	Mutter för M 27065
2286—527	Fästskruv, 4x27, för tänd- o. ljusspole	2804—260	Fjäderbricka för 2585—141
		2804—280	D:o för 2286—527 och 2585—182

Svänghjuls-mutter och kil för svänghjul, se sid. 26.

Svänghjuls-kåpa med delar, se sid. 42.

**Svänghjulständdynamo Bosch LM/UT 1/142/27 R2:**  
för MC modell **30, 31 Sport** och **HVA Parilla** utan laddspole

D:o /30 R7 med laddspole

M 27201	Tänddynamo	M 27218	Excenterskruv
M 27024	Utjämningsbricka för M 27220	M 27220	Lagerbult
M 27026	Läsfjäder för M 27220	M 27223	Ankarplatta
M 27041	Bricka för M 27220	M 27224	Ankarplatta
M 27065	Ljusanslutningsskruv	M 27225	Tändspole
M 27068	Isolerbricka, större	M 27226	Belysningsspole, höger vänster
M 27069	D:o, mindre	M 27227	"
M 27214	Kondensator	M 27228	Laddspole
M 27215	Kabel för kondensator	M 27229	Svänghjul
M 27217	Smörjfilt	M 27240	Kontaktsats

**Husqvarna standarddelar:**

2005—171	Skruv för M 27215	2585—141	Mutter för 2005—171
2056—291	Fästskruv för tänd- och be- lysningspole	2804—301	Fjäderbricka för 2056—291
2125—235	Fästskruv för kontaktplatta	2804—260	Fjäderbricka för 2585—141

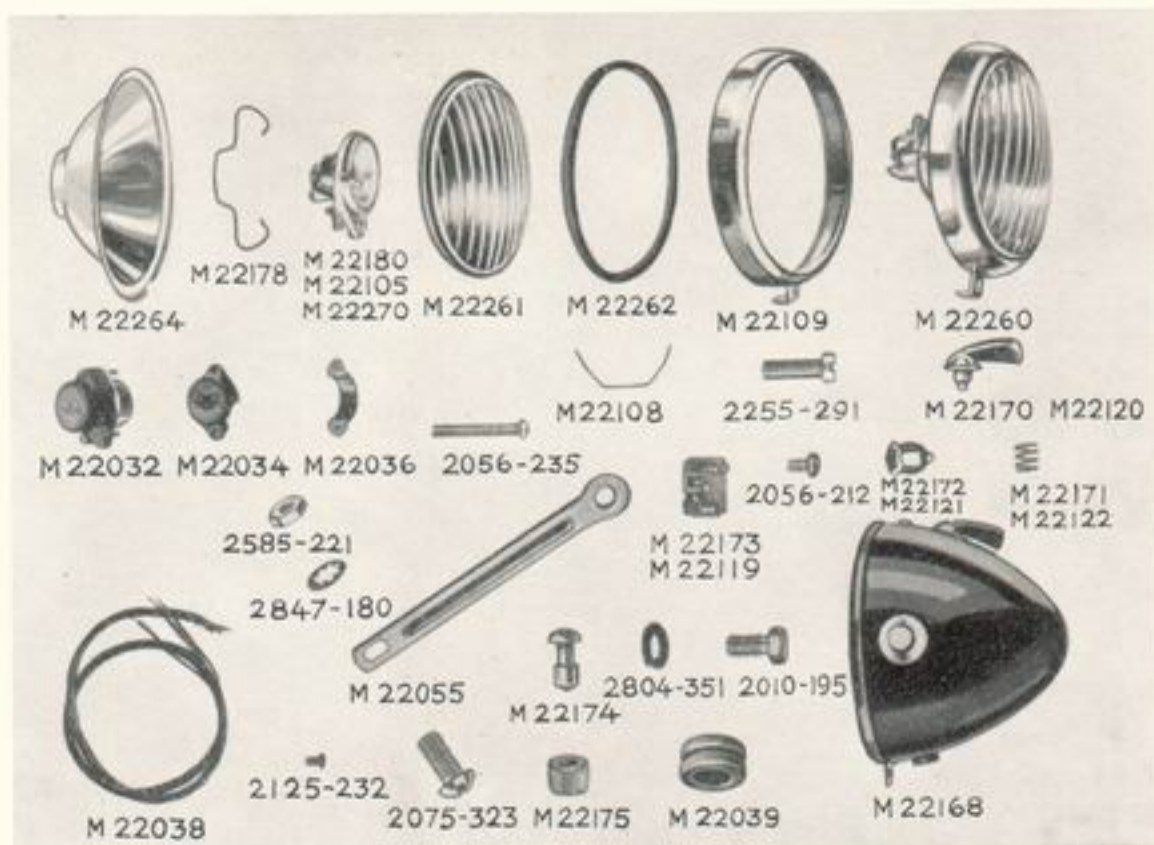

### Belysning för mod. fr.o.m. 27 t.o.m. 231

- |                |  |                |   |
|----------------|--|----------------|---|
| <b>M 22032</b> | Avbländningsomkopplare   | <b>M 22170</b> | Kopplingsvred, se även M 22120  |
| <b>M 22038</b> | Kabel för M 22032  | <b>M 22171</b> | Fjäder för M 22170  |
| <b>M 22039</b> | Gummibussning för M 22038  | <b>M 22172</b> | Kontaktbleck, rörligt, se även M 22121                                    |
| <b>M 22105</b> | Lampfattning för mod 27 och 227  | <b>M 22173</b> | Anslutningsplatta med kontaktskruvar, se även M 22119                     |
| <b>M 22261</b> | Glas   | <b>M 22174</b> | Ljusknapp   |
| <b>M 22262</b> | Tätning för M 22261  | <b>M 22175</b> | Bussning för M 22174  |
| <b>M 22108</b> | Hällfjäder för M 22260   | <b>M 22178</b> | Fjäder för M 22180  |
| <b>M 22109</b> | Strålkastarering   | <b>M 22179</b> | Bricka för 2055—291   |
| <b>M 22110</b> | Glödlampa 6 V 25/25 W  | <b>M 22180</b> | Lampfattning, se även M 22105 o. M 22270                                  |
| <b>M 22119</b> | Anslutningsplatta med kontaktskruvar för mod. 27 och 227               | <b>M 22260</b> | Reflektor med strålkastarring, glas och lampfattning                      |
| <b>M 22120</b> | Kopplingsvred för mod. 27 och 227                                      | <b>M 22263</b> | Spännfjäder   |
| <b>M 22121</b> | Kontaktbleck för mod. 27 o. 227  | <b>M 22264</b> | Reflektor   |
| <b>M 22122</b> | Fjäder för M 22120   | <b>M 22270</b> | Lampfattning för M 22264, vid montering på strålkastarhus av äldre modell |
| <b>M 22055</b> | Lykthållare  | <b>M 22334</b> | Strålkastare med avbländningsanordning, utan glödlampa                    |
| <b>M 22168</b> | Strålkastarhus med anslutningsplatta, kopplingsvred och kontakthållare |                |   |

### Husqvarna standarddelar:

- |                 |                                  |                 |  |
|-----------------|----------------------------------|-----------------|--|
| <b>2010—195</b> | Fästskruv                        | <b>2125—232</b> | Skruv för lampfattning och anslutningsplatta |
| <b>2055—291</b> | Skruv för M 22109                | <b>2585—221</b> | Mutter för 2075—323                          |
| <b>2056—212</b> | Kontaktskruv                     | <b>2804—351</b> | Fjäderbricka för 2010—195                    |
| <b>2075—323</b> | Skruv för M 22125 vid framgaffel | <b>2847—180</b> | Fjäderbricka för 2075—323                    |



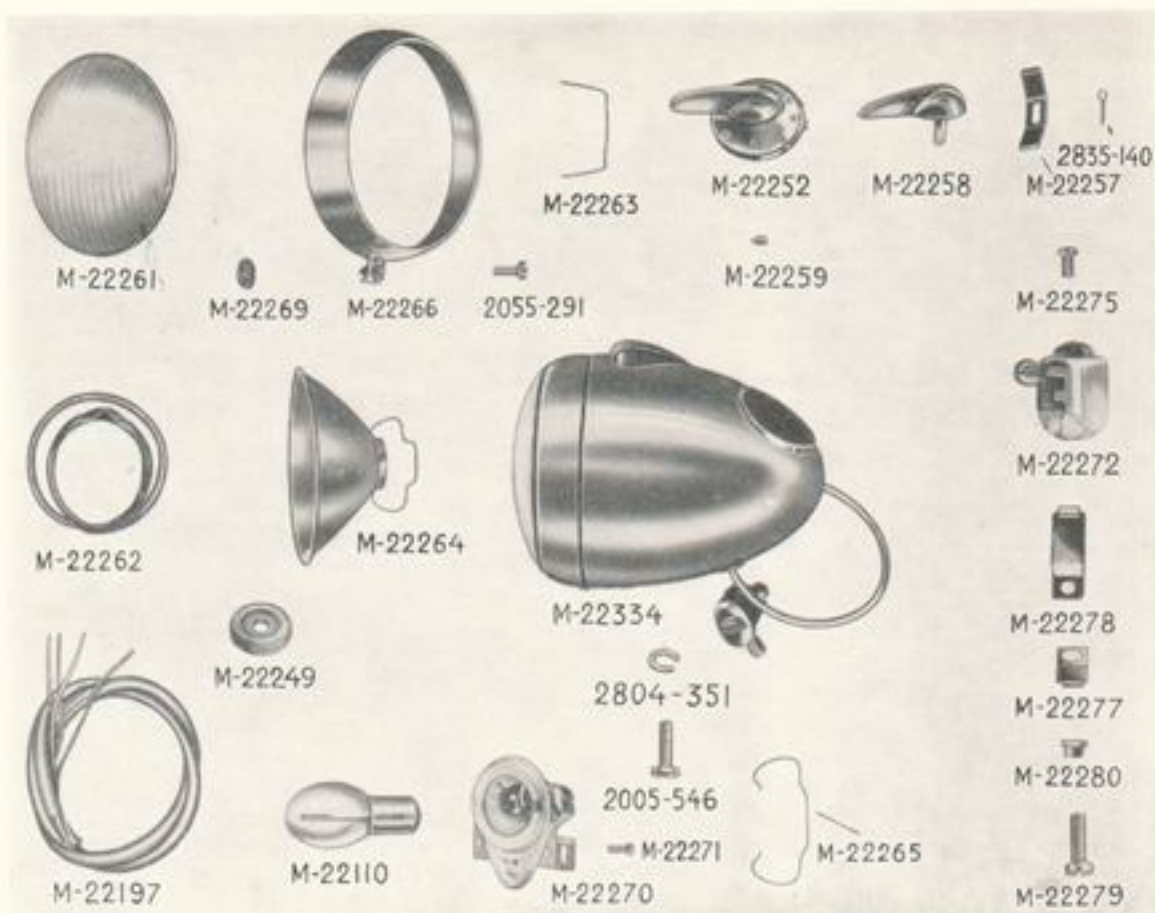

### Belysning för 30 Sport, 31 Sport och Lyx

Kabel 4-ledare och avbländningsomkopplare går även till 32 Sport. Övriga reservdelar för strålkastare till 32 Sport se kat. M 1830-2 sid. 13 eller kat. M 1833-2 sid. 18

M 22110	Glödlampa 6 V, 2,5 W	M 22264	Reflektor
M 22197	Kabel 4-ledare för avbländningsomkopplare	M 22265	Spännbygel m. lampfattning
M 22249	Gummigenomföring för M 22197	M 22266	Strålkastarring med skruv o. bricka
M 22251	Gummigenomföring f. övriga kablar	M 22269	Bricka
M 22252	Strömbrytare	M 22270	Lampfattning
M 22253	Kontaktplatta för M 22252	M 22271	Kontaktskruv för lampfattning
M 22257	Bladfjäder	M 22272	Avbländningsomkopplare
M 22258	Vred	M 22275	Kontaktskruv för M 22272
M 22259	Kontaktskruv	M 22277	Utgår
M 22260	Strålkastarinsats med lampfattning	M 22278	Utgår
M 22261	Glas	M 22279	Skruv för spännband
M 22262	Packning för M 22261	M 22280	Mutter för M 22279
M 22263	Spännfjäder för M 22261	M 22281	Spännband för M 22272
		M 22334	Strålkastare silverl. (äldre nr M 22164), reservdelar se även kat. M 1835-2 sid. 22

### Husqvarna standarddelar:

2005-546	Skruv för fasts. strålkastare	2835-140	Saxpinne för M 22258
2804-351	Fjäderbricka	2055-291	Skruv för M 22266

### Delar för ställbar reflektor till HVA Parilla

M 22065	Packning	M 22068	Innerglass
M 22067	Ställbar reflektor	M 22069	Ring



### Baklykta modell 27 t.o.m. 31 och HVA Parilla

M 22035	Gummihuv	M 22345	Baklykta utan glödlampa
M 22040	Anslutningskabel till fänd-dynamo	M 22346	Lykthuv
M 22052	Kabelsko	M 22347	Reflexglas med faltning
M 22114	Kabelgenomföring	M 22348	Lamphållare
M 22117	Anslutningskabel t. baklykta	M 22349	Skyltbelysning, fönster
M 22183	Glödlampa 6 V 2,4 W	M 22350	Rörnit
M 22327	Överspänningsskydd	M 22351	Gummimellanlägg

### Husqvarna standarddelar:

2070—206	Spårskruv för M 22346	2585—202	Mutter för 2075—246
2075—246	Spårskruv för M 22348	2804—301	Fjäderbricka för 2075—246
2125—231	Spårskruv för M 22348	2816—181	Bricka för d:o

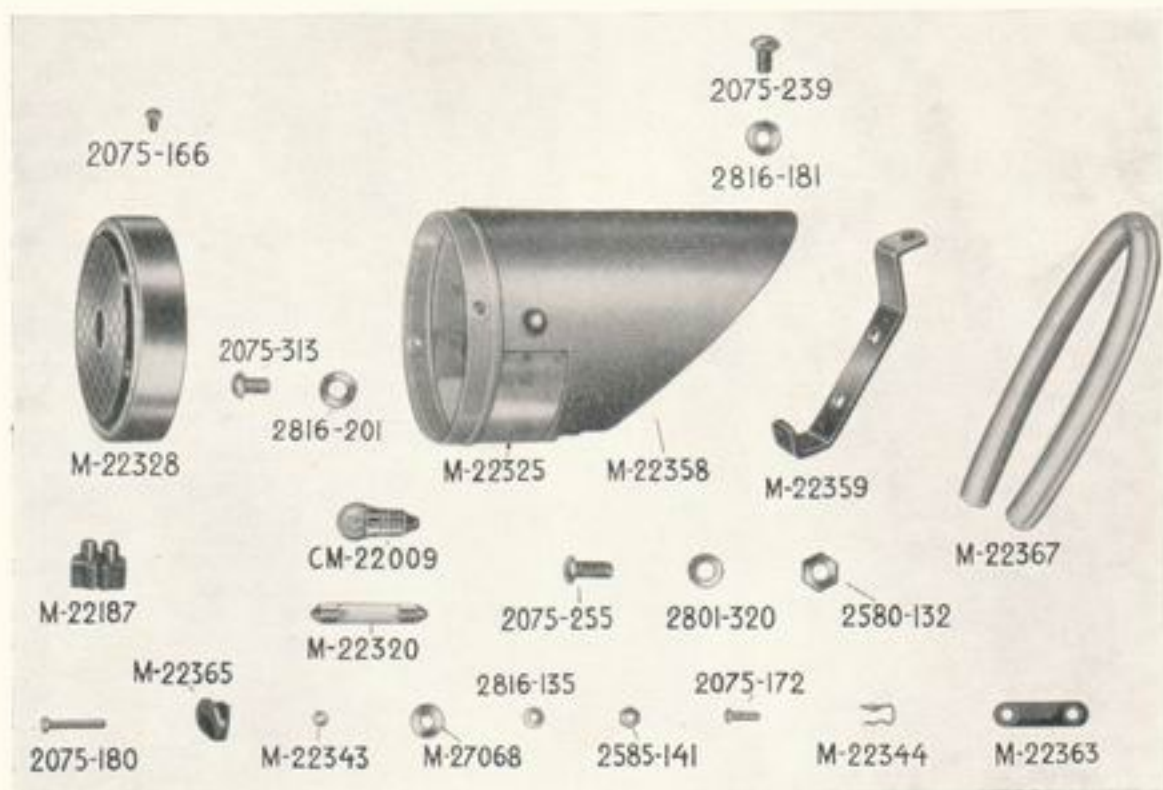

### Baklykta för 32 Sport

M 22187	Skarvdosa	M 22359	Fäste
M 22320	Glödlampa 6 V 3 W	M 22361	Baklykta utan glödlampa
M 22325	Utgår	M 22363	Kontaktbleck
M 22328	Reflexglas med ring	M 22365	Kontaktfjäder
M 22343	Isoleringsbricka	M 22367	Gummilist
M 22344	Glödlampshållare	CM 22009	Glödlampa 6 V 1,2—1,8 W
M 22358	Kåpa silverlackerad	M 27068	Isoleringsbricka

### Husqvarna standarddelar:

2075—166	Spårskruv M3x6 f. M 22328	2580—132	Mutter M5
2075—172	Spårskruv M3x10	2585—141	Mutter M3
2075—180	Spårskruv M3x14	2801—320	Bricka
2075—239	Spårskruv M5x8	2816—135	Bricka för M3
2075—255	Spårskruv M5x12	2816—181	Bricka för M5
2075—313	Spårskruv M6x8	2816—201	Bricka



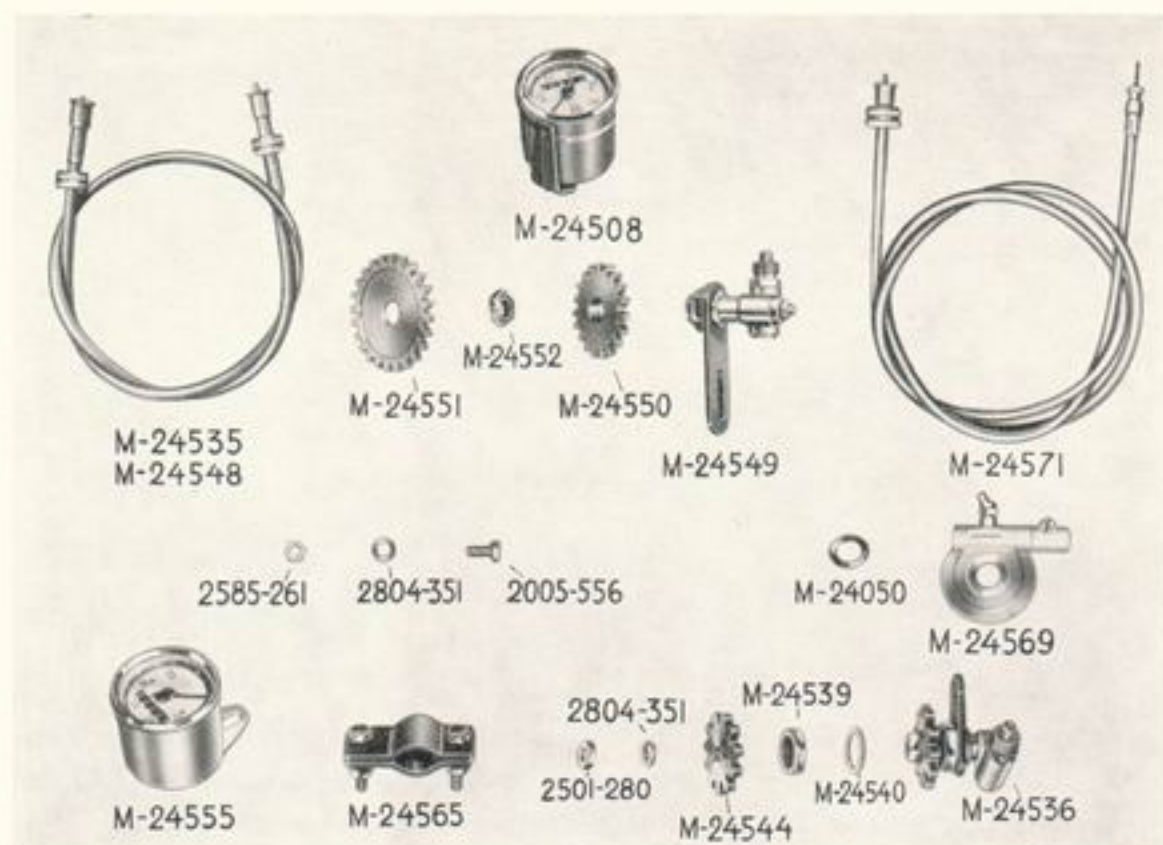

**Väg och Hastighetsmätare:  
För mod. 27 t.o.m. 30 Standard**

- |   |   |
|---|---|
| <p><b>M 24554</b> Väg- och hastighetsmätare-anläggning, med drift från bakre kedjekransen och med mätareklocka på styrstängens</p> <p><b>M 24535</b> Axel, böjlig</p> <p><b>M 24536</b> Vinkelväxel med fästplåt och drev</p> | <p><b>M 24539</b> Mutter för M 24536</p> <p><b>M 24540</b> Bricka för M 24536</p> <p><b>M 24544</b> Fiberdrev 11 Kuggar</p> <p><b>M 24555</b> Mätareklocka</p> <p><b>M 24565</b> Klammer för fastsättning</p> |
|---|---|

**Husqvarna standarddelar:**

- |   |   |
|---|---|
| <p><b>2005—577</b> 6-k. skruv M 8x30 för hopdragning av klammer</p> <p><b>2095—294</b> 6-k. skruv M 6x8 för klammer</p> | <p><b>2501—280</b> Mutter för fiberdrev</p> <p><b>2585—261</b> Mutter för 2005—577</p> <p><b>2804—351</b> Fjäderbricka för 2585—261</p> |
|---|---|

**För mod. 30, 31, 32 Sport och 30 Lyx**

- |   |   |
|---|---|
| <p><b>M 24546</b> Väg- och hastighetsmätare-anläggning</p> <p><b>M 24508</b> Mätarklocka</p> <p><b>M 24548</b> Axel, böjlig</p> | <p><b>M 24549</b> Vinkelväxel med fästplåt</p> <p><b>M 24550</b> Drivhjul 19 kuggar</p> <p><b>M 24551</b> Drivhjul 24 kuggar</p> <p><b>M 24552</b> Mutter för M 24550 och M 24551</p> |
|---|---|

**Husqvarna standarddelar:**

- |  |   |
|--|---|
| <p><b>2005—556</b> Skruv för fastsättning av M 24546</p> | <p><b>2585—261</b> Mutter</p> <p><b>2804—351</b> Fjäderbricka</p> |
|--|---|

**För HVA Parilla**

- |   |  |
|---|--|
| <p><b>M 24566</b> Väg- och hastighetsmätare-anläggning</p> <p><b>M 24508</b> Mätareklocka</p> | <p><b>M 24569</b> Navanslutning</p> <p><b>M 24571</b> Böjlig axel</p> <p><b>M 25050</b> Bricka för M 24569</p> |
|---|--|

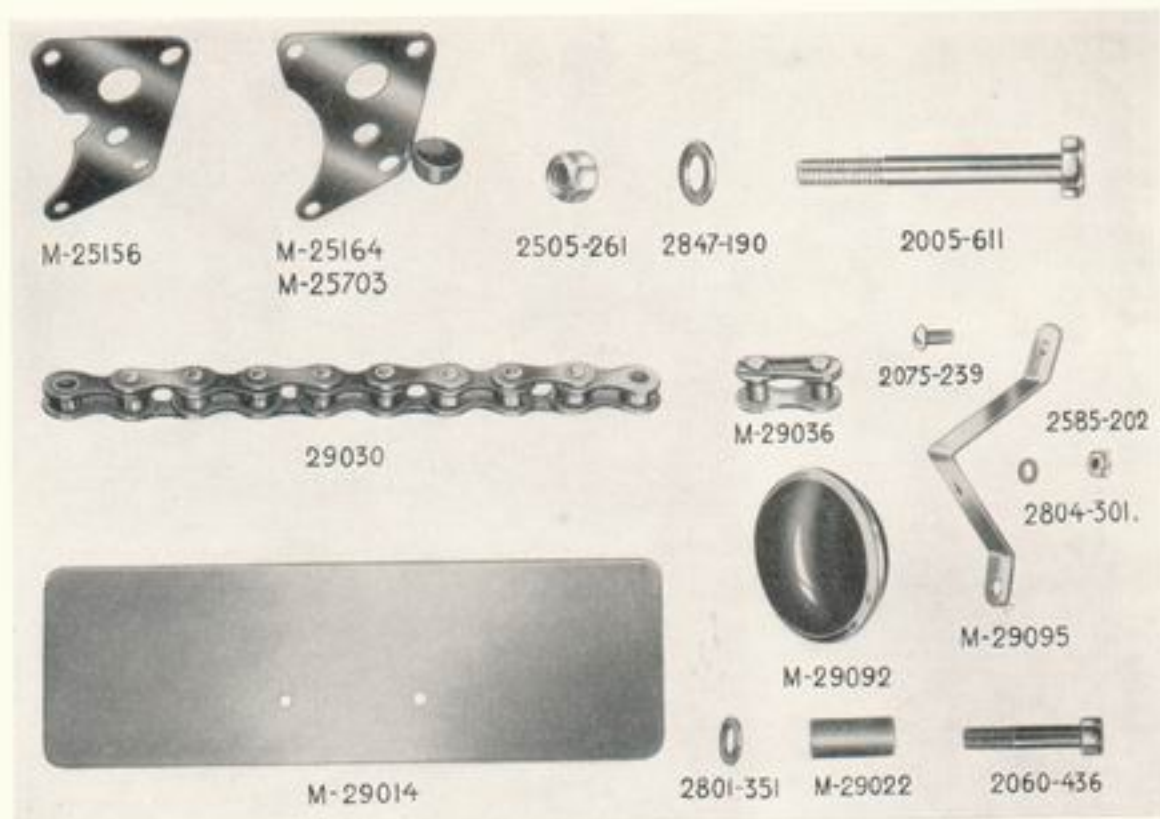

### Diverse detaljer:

#### Motorfästen

- M 25156** Motorlästplåt, vänster, för samtliga modeller  
**M 25164** Motorlästplåt, höger, med pumpfäste  
**M 25703** Motorlästplåt, höger, för 32 Sport

#### Kedja och kedjedelar

- M 25079** Kedja (transmission) 3/8"x7/32"x44 rullar (ändlös)  
**M 29030** Drivkedja 1/2"x5/16"x108 rullar, med kedjelås  
**M 29036** Kedjelås för M 29030 och M 29072  
**M 29072** Drivkedja 1/2"x5/16"x92 rullar för HVA Parilla  
**M 29076** Innerlänk för M 29072

#### Nummerplåtar

- M 18017** Nummerplåthållare, bakre  
**M 29014** Nummerplåt, främre  
**M 29015** " bakre  
**M 29022** Distanshylsa för M 29014  
**M 29073** Nummerplåthållare, främre, för HVA Parilla

#### Reflexglas

- M 29092** Reflexglas, användes i komb. med icke SP-märkt baklykta  
**M 29095** Fäste

### Husqvarna standarddelar:

- |   |  |
|---|--|
| <b>2005—611</b> Fästskruv för motorlästplåt     | <b>2585—221</b> Mutter M6 för 2075—239               |
| <b>2060—436</b> Fästskruv för M 29014           | <b>2801—351</b> Bricka för 2060—436, ers av 2801—350 |
| <b>2075—239</b> Spårskruv för M 29095           | <b>2804—301</b> Fjäderbricka för 2075—239            |
| <b>2075—317</b> Fästskruv för nummerplåthållare | <b>2847—180</b> Fjäderbricka för M6                  |
| <b>2505—261</b> Mutter för 2005—611             | <b>2847—190</b> Fjäderbricka för 2005—611            |
| <b>2585—202</b> Mutter M5 för M 28092           |  |

### Detaljer för HVA Parilla

- |                                  |   |
|----------------------------------|---|
| <b>M 24023</b> Tändstiftsnyckel  | <b>M 29094</b> Bricka för M 29073                   |
| <b>M 29073</b> Nummerplåthållare | <b>M 29096</b> Styrplåtar för kylluft, kompl. sats. |
| <b>M 29081</b> Firmaskylt        |   |



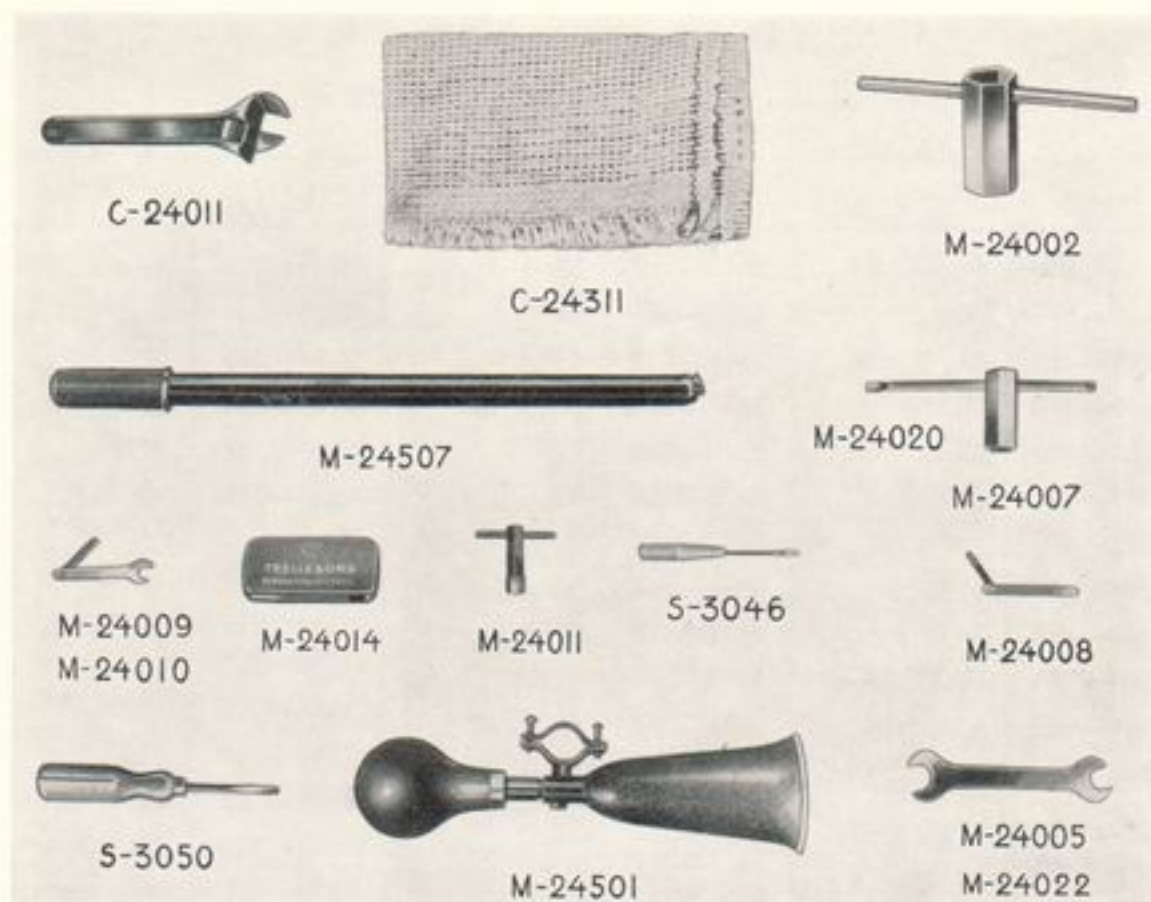

### Verktyg och tillbehör

<b>C 24011</b>	Skiftnyckel med ringavtagare	<b>M 24010</b>	Justeringsnyckel utan bladmätt
<b>C 24311</b>	Putsduk	<b>M 24011</b>	Hylsnyckel för Amal munstycke
<b>M 24002</b>	Tändstiftsnyckel med 22 och 25,4 mm grepp	<b>M 24014</b>	Reparationsask
<b>M 24003</b>	Hylsa för M 24002, M 24004,	<b>M 24020</b>	Skaff till hylsa M 24007
<b>M 24004</b>	Skaff för M 24002	<b>M 24022</b>	Skruvnyckel NV 10 o. 11 mm
<b>M 24005</b>	Skruvnyckel NV 1/4"x3/16"	<b>M 24501</b>	Signalhorn
<b>M 24007</b>	Hylsnyckel, hylsa, NV = 12 och 14 mm	<b>M 24507</b>	Pump av celluloid, 18x7/8" med inre mässingsförstärkning
<b>M 24008</b>	Bladmätt	<b>S 3046</b>	Skruvmejsel, längd 75 mm
<b>M 24009</b>	Justeringsnyckel med bladmätt	<b>S 3050</b>	Skruvmejsel, längd 140 mm



# Nummerregister

för MC, katalog M 1823—5, 120 cc

Best. nr	Sid. i kat.	Best. nr	Sid. i kat.	Best. nr	Sid. i kat.
2005—171	44, 45, 46	2056—327	28	2501—280	5, 41, 51
2005—456	7	2060—436	52	2501—281	5
2005—461	22	2065—192	4	2501—306	26
2005—471	12, 19	2065—205	38	2505—181	42, 44, 45
2005—478	13	2070—206	49	2505—201	41
2005—481	32	2070—216	38	2505—221	10, 11, 12, 13, 19, 25
2005—486	29	2075—166	50	2505—261	25, 32, 36, 52
2005—517	21, 23	2075—172	50	2511—210	43
2005—524	24	2075—180	50	2511—270	28
2005—546	15, 19, 35, 48	2075—239	41, 50, 52	2511—305	19, 35
2005—556	19, 22, 51	2075—246	49	2511—380	7, 26
2005—571	5, 8, 9, 12, 15, 21	2075—255	41, 43, 45, 50	2511—387	4, 11, 12, 29
2005—577	4, 19, 37, 51	2075—313	28, 31, 50	2515—240	34
2005—582	25, 30, 36	2075—317	19, 20, 52	2527—150	22
2005—591	25	2075—323	19, 20, 47	2536—251	20
2005—596	25	2075—335	19	2580—132	50
2005—597	4	2075—342	19	2585—141	43, 44, 45, 46 50
2005—609	22	2075—348	19	2585—182	42, 45
2005—611	16, 23, 52	2075—354	19	2585—202	49, 52
2005—621	22	2080—251	34	2585—221	8, 9, 11, 12, 14, 15, 19, 20, 21, 23, 24, 28, 29, 32, 33, 35, 36 37, 47, 52
2005—633	24	2095—255	38	2585—261	15, 16, 19, 21, 23, 24, 30, 34, 36, 37, 51
2005—636	7, 22	2095—294	51	2800—197	7, 19, 21, 22, 23, 32
2005—641	8, 9	2125—231	49	2800—236	7, 36
2010—195	47	2125—232	47	2800—251	11, 12
2011—227	11	2125—235	45, 46	2801—200	42
2041—410	28	2125—411	15, 28	2801—290	43
2041—525	28	2125—498	36	2801—320	50
2041—540	28	2286—410	43		
2041—545	28	2286—527	43, 44, 45		
2041—600	27	2286—529	43		
2055—291	43, 47, 48	2286—595	8, 9		
2056—212	47	2501—231	8, 9, 14, 32, 33		
2056—291	46	2501—245	4, 12, 22, 27		